

Wytrwali do końca

Wytrwali do końca.

Solidarność Walcząca Oddział Trójmiasto

Andrzej Michalak, Roman Zwiercan



Fundacja
Pomorska Inicjatywa Historyczna

Gdynia 2019

Projekt dofinansowany ze środków programu Fundusz Inicjatyw Obywatelskich na lata 2014-2020



Projekt okładki: Drukarnia Contrast

Skład, łamanie i układ graficzny: Drukarnia Contrast

W opracowaniu wykorzystano wspomnienia dawnych działaczy Solidarności Walczącej oraz materiały z archiwum IPN Oddział Gdańsk.

Fotografie ze zbiorów Edwarda Frankiewicza, Jerzego Kanikuły, Andrzeja Kołodzieja, Piotra Komorowskiego, Mariana Pokojkiego, Romana Zwiercana oraz z Archiwum Solidarności Walczącej Oddział Trójmiasto i Fundacji Pomorska Inicjatywa Historyczna.

Copyright 2019 © by

Fundacja Pomorska Inicjatywa Historyczna

Wydawca: Fundacja Pomorska Inicjatywa Historyczna

ul. Morska 9, 81-323 Gdynia

Zapraszamy na: www.fundacja-pih.pl oraz stronę archiwalną organizacji: www.sw-trojmiasto.pl
i www.trojmiasto.solidarnoscwalczaca.pl

Wydanie I

ISBN 978-83-62631-15-5

Druk i oprawa: Łódzkie Zakłady Graficzne

Gdynia 2019

*Wobec Boga i Ojczyzny przysięgam walczyć o wolną
i niepodległą Rzeczpospolitą Solidarną, poświęcać
swe siły, czas – a jeśli zajdzie potrzeba – swe życie
dla zbudowania takiej Polski. Przysięgam walczyć
o solidarność między ludźmi i narodami. Przysięgam
rozwijać idee naszego Ruchu, nie zdradzić go
i sumiennie spełniać powierzone mi w nim zadania.*

Osoby wstępujące do organizacji składały tę przysięgę w obecności dwóch jej zaprzysiężonych członków. Odbywało się to, mimo konspiracyjnych warunków, w uroczysty sposób. Solidarność Walcząca była jedyną organizacją podziemną stosującą przysięgę. Wielu działaczy Solidarności Walczącej, w tym nawet najwyższego szczebla, przysięgi jednak nigdy nie złożyło. Obiekcje natury moralnej i innej były przez władze organizacji szanowane.

Wprowadzenie

Po szesnastu miesiącach istnienia NSZZ „Solidarność”, 13 grudnia 1981 roku reżim komunistyczny wprowadził stan wojenny. Władzę sprawowała PZPR za pomocą wszechobecnego aparatu represji. Internowania i aresztowania były cechą charakterystyczną tego czasu. Nieznani sprawcy podpalali i mordowali, aby zastraszyć społeczeństwo. Bez względu na tłumione wszelkie manifestacje patriotyczne, obowiązywała cenzura. Mimo to społeczeństwo nie traciło nadziei na niepodległość. Nadzieję podtrzymywały spektakularne akcje organizacji konspiracyjnych. Ogromne wrażenie wywoływały audycje niezależnego radia czy malowane w miejscach publicznych symbole i hasła wolnościowe. Istotną rolę informacyjną spełniała tzw. bibuła, będąca efektem podziemnej działalności wydawniczej. Solidarność Walcząca powstała w czerwcu 1982 r., we Wrocławiu z inicjatywy Kornela Morawieckiego, w odpowiedzi na propozycję części Episkopatu oraz niektórych działaczy podziemnych struktur „S” zaniechania walki i zawarcia porozumienia z władzą. SW za swój cel nadrzędny uznała walkę z komuną aż do ostatecznego jej obalenia, bez zawierania kompromisów. Pozbawienie komunistów władzy, niepodległość oraz wycofanie wojsk radzieckich z Polski, to były żądania, jak wydawało się wówczas, na wyrost i stawały podnoszących takie postulaty w jednym szeregu z szaleńcami. Toteż szybko przypięto działaczom Solidarności Walczącej łątkę oszołomów.

Niemniej struktury Solidarności Walczącej zaczęły powstawać natychmiast w innych ośrodkach: tak dużych jak Poznań, Gdańsk, Gdynia, Katowice, Rzeszów czy Łódź, ale też w mniejszych, jak Legnica czy Lubin. Idee solidarności i niepodległości były głoszone nie tylko w Polsce, ale z czasem, również poprzez emisariuszy SW, docierały do innych krajów okupowanych przez ZSRR. Wyróżniało ją od innych ugrupowań i organizacji opozycyjnych, także to, że dopuszczała stosowanie czynnego oporu w razie nasilenia represji i starała się do tego przygotować. W Trójmieście powstała grupa zdolna do odpowiedzi zbrojnie na spodziewane represje. Gromadziła broń i materiały wybuchowe. O jej możliwościach świadczy demonstracyjna detonacja materiałów wybuchowych przeprowadzona przed komitetem miejskim PZPR w lutym 1988 roku przez jednego z jej członków, Romana Zwiercana. Mimo zakrojonej na szeroką skalę akcji służb bezpieczeństwa nie udało się jej ująć żadnego członka grupy ani powiązać organizacji z przeprowadzoną demonstracją.

Nie sposób zrozumieć fenomenu działalności Solidarności Walczącej w ogóle, a Solidarności Walczącej Trójmiasta w szczególności, bez analizy wydawanej przez nią konspiracyjnie prasy, której tworzenie w drugiej połowie lat 80. stanowiło podstawę aktywności tej organizacji. Sześć lat działalności Solidarności Walczącej w Trójmieście to bowiem aż osiem ukazujących się mniej lub bardziej regularnie periodyków, dwadzieścia trzy rozproszone w różnych miastach drukarnie, tysiące ulotek, kilkanaście tytułów książkowych i dziesiątki – zaangażowanych, a dziś często zapomnianych – działaczy.

Mimo iż trzon działalności wydawniczej Solidarności Trójmiasta niewątpliwie stanowiły dwa tytuły: „Biuletyn Solidarności Walczącej Oddziału Trójmiasto” i „Biuletyn Solidarności Walczącej grupy Stoczni im. Komuny Paryskiej” nie można pominąć prasy wydawanej dla zaprzyjaźnionych grup i środowisk. Jednym z najdłużej ukazujących się dzięki Solidarności Walczącej w Trójmieście tytułów był „Poza Układem”, którego redaktorką była Joanna Gwiazda. Ukazało się 28 numerów tego pisma, a jego nakład oscylował między 1000 a 4000 egzemplarzy. Bardzo ważnym elementem działalności poligraficznej było podziemne Wydawnictwo PETIT, które w warunkach konspiracyjnych wydało 17 tytułów książkowych, co było sporym osiągnięciem logistycznym. Wystarczy powiedzieć, że podawane za największe wydawnictwo książkowe Solidarności Walczącej, powiązane ze środowiskiem warszawskim „Prawy margines” wydało 15 tytułów w tym samym przedziale czasowym.

Funkcjonująca w głębokiej konspiracji, bezkompromisowa wobec reżimu SW, składała się z oddziałów i grup terenowych współpracujących z centralą we Wrocławiu. SW walczyła o wolną i niepodległą Polskę. W tym celu przywódcy poszukiwali poparcia jak najszerzych środowisk, także – co najbardziej niepokoiło SB – milicyjnych i wojskowych. Od 1985 r. SB na terenie całej Polski skoordynowała rozpoznanie w celu ostatecznego zlikwidowania Solidarności Walczącej. Nad całością szczególnie nadzór sprawował Wydział II Biura Studiów i Analiz MSW, prowadząc sprawę kontrolną nr rej. 94 866 o kryptonimie „Ośmiornica”. Kryptonim ten funkcjonował także w wojewódzkich urzędach spraw wewnętrznych, w odniesieniu do spraw operacyjnego sprawdzenia prowadzonych wobec nielegalnej opozycji politycznej podejrzanej o powiązania z SW 1.

Mimo tak dużego zaangażowania sił i środków komunistyczne służby specjalne nie rozbiły ani nie rozpracowały trójmiejskiego oddziału Solidarności Walczącej. Pojedyncze aresztowania działaczy, najczęściej przypadkowe, związane z przenikaniem się środowisk lub nawet równoległym działaniem ludzi z SW w opozycji związkowej nigdy nie doprowadziły do ujawnienia konspiracyjnych struktur organizacji w Trójmieście.

1 Elżbieta Wojcieszek, Oddziałowe Biuro Udostępniania i Archiwizacji Dokumentów Instytutu Pamięci Narodowej w Poznaniu - Służba Bezpieczeństwa wobec Solidarności Walczącej w województwie konińskim w latach 1984-1990.

<http://ipn.gov.pl/porta1/p1/392/7996/?poz=2>

Wolni i Solidarni



Kornel Morawiecki założyciel i przewodniczący organizacji Solidarność Walcząca. Aresztowany jesienią 1987 r. po 6 latach poszukiwania przez SB. Deportowany z kraju razem z Andrzejem Kołodziejem w kwietniu 1988 r. Wrócił nielegalnie po kilku miesiącach.

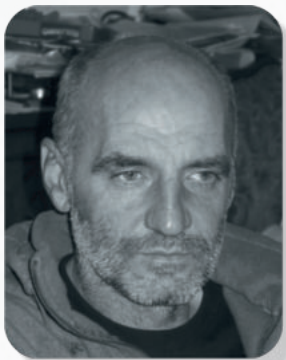

Andrzej Kołodziej współtwórca Oddziału SW w Trójmieście i jego szef do aresztowania w styczniu 1988 r. członek Komitetu Wykonawczego SW. Deportowany z kraju razem z Kornelem Morawieckim w kwietniu 1988r.



Roman Zwiercan ostatni szef Solidarności Walczącej Oddziału Trójmiasto oraz członek Komitetu Wykonawczego SW. Ostatni raz aresztowany w marcu 1987. Zwolniony w październiku 1988. Poszukiwany listem gończym do kwietnia 1991.

Solidarność Walcząca powstała w połowie 1982 roku we Wrocławiu jako odpowiedź na mało zdecydowane działania władz Solidarności wobec wprowadzenia stanu wojennego. Twórcą i przewodniczącym był Kornel Morawiecki. W krótkim czasie stała się największym niepodległościowym ugrupowaniem. Członkowie organizacji wydawali ponad sto czasopism w całym kraju, nadawali audycje podziemnego radia, drukowali książki, organizowali oraz brali udział w manifestacjach.

Pod względem radykalizmu Oddział SW w Trójmieście nie miał sobie równych w całej organizacji. Za aprobatą Komitetu Wykonawczego powstała grupa zdolna do czynnej samoobrony. Utworzenia oddziału podjęli się Andrzej Kołodziej i Roman Zwiercan. Składał się on z zaprzysiężonych żołnierzy "SW". O jego istnieniu, oprócz Komitetu Wykonawczego wiedzieli tylko członkowie oddziału. Poza A. Kołodziejem i R. Zwiercanem w skład grupy weszli:

Jagoda Krawczyk, Teresa Komorowska, Krzysztof Bednarek, Jacek Kaczorowski i Marek Bieliński - członek sabotażowej grupy Stoczni Gdynia. Gromadzona była broń i materiały wybuchowe. Jednymi z najbardziej spektakularnych działań było przygotowanie planów odbicia z aresztu na Kurkowej w Gdańsku Bogdana Borsewicz i przeprowadzenie 27 lutego 1987 r. ostrzegawczej detonacji materiałów wybuchowych przed Komitetem PZPR w Gdyni. Poza nimi było szereg innych akcji, nie nagłaśnianych przez SB obawiającą się naśladownictwa w innych częściach kraju.

Do stałych działań należało rozpędzanie zebrań POP PZPR na terenie Stoczni Gdynia, poprzez wrzucanie granatów z gazem łzawiącym, piętnowanie szczególnie aktywnych działaczy PZPR, które polegało na malowaniu samochodów, drzwi do mieszkań i wysyłaniu listów ostrzegawczych. Funkcjonowanie w zorganizowanej strukturze powstrzymało ludzi od działania na własną rękę i w konsekwencji nie doszło do niekontrolowanych aktów przemocy.



Organizacja działała w głębokiej konspiracji i mimo wielu wysiłków SB nie udało się jej rozbić. W Trójmieście w ciągu 7 lat SB zlikwidowała zaledwie dwie drukarnie SW. Aresztowania, które nie omijały członków SW, były najczęściej powodowane jednoczesnym działaniem w strukturach Solidarności - zwykle SB nie miała dowodów na przynależność do SW. Informacje uzyskiwane od TW oparte były często jedynie o plotki, a to nie pozwalało na stawianie prawdziwych zarzutów. Uciekano się więc do prokurowania spraw. Np. Kornelowi Morawieckiemu i Andrzejowi Kołodziejowi po aresztowaniu zarzucano przestępstwa przemytnicze. Amnesty International nie uznawała ich nawet za więźniów sumienia, bo "postsolidarnościowi opozycjoniści" szukający się do rozmów w Magdalence puścili w świat informację, że są terrorystami. W 1988 roku Kornel i Andrzej zostali deportowani z kraju bez prawa powrotu i tak spektakularne działanie komunistycznej bezpieki przeszło prawie bez echa. Zachodnie polskojęzyczne media były monopolizowane przez ludzi z otoczenia L. Wałęsy, dążących za wszelką cenę do ugody z komunistami - nie było miejsca dla ugrupowań niepodległościowych. Po "okrągłym stole" nie zaprzestano rozpracowywania działaczy Solidarności Walczącej. Bezpieka operacyjnie starała się zdezaktywować i skłócić środowiska nieprzejednane i to częściowo jej się udało. Zniechęcono sporo osób, które wycofały się z jakiegokolwiek działalności. Operacje przeciw Solidarności Walczącej zakończono oficjalnie dopiero w połowie rządów Mazowieckiego, w chwili rozwiązania SB. Medialna blokada, wymazywanie istnienia z ostatniej historii Polski praktycznie trwa do dziś.

„Wyróżniali nas przede wszystkim to, że odrzucaliśmy wszelkie porozumienie z władzą z obcego nadania. Chcieliśmy Polski wolnej i niepodległej i o taką walczyliśmy. Dążyliśmy do bezwarunkowego pozbawienia komunistów władzy i domagaliśmy się od początku wycofania wojsk radzieckich z Polski. Dopuszczaliśmy stosowanie czynnego oporu w razie nasilenia represji i staraliśmy się do tego przygotować.”

- Roman Zwiercan

Solidarność Walcząca
KOMUNIKAT
Oj 25 marca 1987r. w Aresztu Śledczym w Gdańsku wiadomości jest Roman Z W I E R C A N sam. w Gdańsku przy ul. Beniaminińskiego.
Do adresu: 101 Gdańsk w adresach oddziałów organizacji niezależnych, za co prosimy o przeliczenie listów godziwym. Asesmentem jest w tym celu przesłanie listów godziwym. Asesmentem jest w tym celu przesłanie listów godziwym. Asesmentem jest w tym celu przesłanie listów godziwym.
W dniu 25 marca 1987r. w Aresztu Śledczym w Gdańsku wiadomości jest Roman Z W I E R C A N sam. w Gdańsku przy ul. Beniaminińskiego.



Andrzej Kołodziej

Podległ samowolnemu aresztowaniu, które zostało przekazane systemowi w czasie ostatniej rozprawy.
C A S E J E D Y N A W C Y T N I
Sędziwo w całej sprawie, jak i przed sądownictwem, stanowiąc tym samym jedno z ostatnich przetrwałych w tym wyroku sprawie. Wskazano na to, że w tym czasie, jak i przed sądownictwem, stanowiąc tym samym jedno z ostatnich przetrwałych w tym wyroku sprawie.
Wskazano na to, że w tym czasie, jak i przed sądownictwem, stanowiąc tym samym jedno z ostatnich przetrwałych w tym wyroku sprawie.



žadajmy jego uwolnienia!



Przed Sierpniem działacz Wolnych Związków Zawodowych Wyzbrzeża, zastępca L. Wałęsy w MKS oraz MKZ NSZZ "Solidarność", sygnatariusz Porozumienia Gdańskiego. W październiku Brzesz w aresztowaniu w Czechosłowacji podczas próby nawiązania kontaktów z tamtejszą opozycją i skazany na 21 miesięcy więzienia. Po powrocie do kraju działał w podziemiu "Solidarności" i później w "Solidarności Walczącej". Po aresztowaniu Kornela Morawieckiego kierował Komitetem Wykonawczym "Solidarności Walczącej". Aresztowany 22.01.1988r.

Andrzej jest przykładem człowieka nieugiętego, człowieka, który postanowił poświęcić całe swoje życie przetrwałemu systemowi komunistycznemu i doprowadzić do wolnej, demokratycznej Polski.
Jego postawa jest dla nas wzorem.

Pamiętajcie o N/M

SOLIDARNOŚĆ WALCZĄCA

AF AGENCJA INFORMACYJNA
OB 1988
cena 50zł

przynajmniej część z nich to miały charakter polityczny.
Dobrze, od której w doborze wiary politycznej nie sposób było nie zauważyć, że w tym czasie, jak i przed sądownictwem, stanowiąc tym samym jedno z ostatnich przetrwałych w tym wyroku sprawie.
Wskazano na to, że w tym czasie, jak i przed sądownictwem, stanowiąc tym samym jedno z ostatnich przetrwałych w tym wyroku sprawie.



Ludzie SW

Poniżej przedstawiamy ludzi, którzy działali w Trójmieście w strukturach Solidarności Walczącej. Nie rozdzielamy listy na zaprzysiężonych członków i sympatyków. Niektórzy drukowali, inni kolportowali nasze wydawnictwa. Jeszcze inni udzielali gościny, byli łącznikami. Byli tacy, co „tylko” wspierali finansowo. Wszyscy ryzykowali w czasach, gdy odwaga była w cenie. Najważniejsze jednak, że to co robili – robili całkowicie bezinteresownie. Różne było indywidualne zaangażowanie, ale jedno jest pewne: bez tych Ludzi nie istniałaby SW w Trójmieście. I za to należy im się podziękowanie i najwyższe słowa uznania. Na pewno lista nie jest pełna i nigdy nie będzie, ale to cena działania w konspiracji.



-Ryszard Anders G
 -Hanna Angielczyk
 -Eulalia Badurska
 -Genowefa Babińska
 -Paweł Babiński
 -Piotr Babiński
 -Krzysiek Bednarek (Ewek)
 -Ewa Bejszczuk
 -Jadwiga Białostocka zm.
 -Jan Białostocki
 -Maria Bibro
 -Ireneusz Bieliński
 -Marek Bieliński
 -Danuta Bogdanowicz
 -Ryszard Bogdanowicz
 -Leszek Byczkowski G
 -Andrzej Chojecki
 -Bogdan Chrzanowski
 -Krzysztof Cieśniak
 -Tadeusz Cieszewski G
 -Andrzej Cybulski G
 -Magdalena Czachor
 -Marek Czachor (Michał Kaniowski)
 -Paweł Ambrożewicz
 -Bogdan Czapiewski
 -Marek Czapiewski
 -Jan Dębiński
 -Ryszard Domachowski
 -Teresa Duchaczewska
 -Irena Dulas G zm.
 -Włodzimierz Dunin
 -Maria Fieldorf - Czarska
 -Alicja Fijałkowska
 -Mieczysław Filipczak
 -Barbara Formella (później Mielewczyk)
 -Barbara Frankiewicz
 -Edek Frankiewicz
 -Jola Gadomska
 -Sylwia Gapszewicz
 -Irena Gasperowicz
 -Marek Głowczyk
 -Ewa Głuszyk
 -Cezary Godziuk
 -Janusz Golichowski
 -Krzysztof Górny
 -Jasiu (Jan) Grabowski (Czarny)
 -Andrzej Grzegowski
 -Iwona Gunia-Łabędź

-Bogusław Gwóźdź
 -Bogusław Jackowski
 -Piotr Jagielski
 -Bogdan Jankiewicz
 -Roman Jankowski G
 -Krzysiek Jasik
 -Teresa Jaworska
 -Mirek Jezusek
 -Katarzyna Kaczmarzyk
 -Jacek Kaczorowski
 -Ewa Kalisz
 -Roman Kalisz
 -Beata Kamieńska
 -Jurek Kanikuła
 -Piotr Katulski
 -Stanisław Kaźmierski
 -Tadeusz Kijewski
 -Regina Kłopocka zm.
 -Stanisław Knapp
 -Andrzej Kołodziej
 szef Oddziału Trójmiasto Solidarności Walczącej,
 członek Komitetu Wykonawczego SW
 -Teresa Komorowska zm. 10.02.1997
 -Piotr Komorowski
 -Danuta Korsak
 -Mirek Korsak
 -Grzegorz Korzeniowski
 -Antoni Korzeniowski zm.
 -Mikołaj Kostecki
 zm. 3.11.2009, Rektor W.S.M. pierwszy red. "SW
 -Robert Kostecki
 -Staszek Kowalski
 zm. styczeń 1987, pracownik PG, red. "SW Trójmiasto"
 -Jadwiga Krawczyk
 -Karol Krementowski
 -Alina Kubasiewicz
 -Ewa Kubasiewicz
 członek Komitetu Wykonawczego SW
 -Marek Kubasiewicz (Duży)
 -Bożena Kuchta
 -Maciej Kuna
 -Wiesia Kwiatkowska zm.
 -Zofia Kwiatkowska
 -Andrzej Laskowski zm.
 -Ula Laskowska
 -Andrzej C. Leszczyński
 -Maria Lihs (obecnie Grabowska)
 -Janina Linkiewicz

-Zbyszek Łąkowski
-Jan Majorkiewicz
-Arkadiusz Makar
-Irena Markowska
-Małgorzata Markowska
-Piotr Markowski
-Roman Matusiak
-Jarosław Matuszewski
-Zbyszek Mielewczyk
-Jurek Miotke
-Mirek (Płyta)
-Małgorzata Murkowska
-Ela Nagengast (później Kujawa)
-Miroslawa Nawara
-Tomek Nawara
-Beata Nitecka (później Kuna)
-Dariusz Olejniczak
-Jan Orchowski
-Stefania Orchowska
-Stanisław Ossowski
-Janusz Owsiany
-Regina Owsiany
-Bogdan Partyka
-Waldemar Pasturczak
-Henryk Parszyk
-Jacek Parzych
-Ryszard Pawlikowski zm.
-Maria Pawłowska
-Zosia Pawłowska
-Bogdan Pełka
-Henryk Piec G
-Marian Pokojski
-Igor Poliwko
-Maria Polus zm.
-Teresa Popiołek
-Andrzej Posiewnik
-Teresa Puchaczewska
-Jarosław Pykacz
-Wojciech Pytel
-Joanna Radecka
-Jerzy Rejchel
-Paweł Retzlaf
-Anna Roszkowska
-Dariusz Roszkowski G
-Zygmunt Sabatowski
-Katarzyna Sapkowska
-Lech Sadowski
-Sławek Sadowski

-Irena Schoendrock
-Bolesław Siedlecki
-ks. Edmund Skierka
opiekun duchowy SW Trójmiasto
-Janusz Smyk
-Leszek Sobieszek
-Bogdan Spodzieja
-Danuta Spodzieja
-Leokadia Stanisławczyk
-Jan Stenecki
-Longin Stoik
-Ewa Maria Stoja
-Piotr "Suchy"
-Piotr Szczudłowski
-Jerzy Szwabski
-Andrzej Szymański
-Ryszard Śnieżko
-Andrzej Terlikowski
-Dzidka Terlikowska
-Bolek Toczko zm. 20.08.2008
-Teresa Toczko (Marysia)
-Andrzej Łukasz Torgowski
-Włodek Tralewski
-Daniel Trapkowski
-Andrzej Tyrka
-Anna Walentynowicz
-Dariusz Wąclawek
-Krystyna Wąclawek
-Roman Wąclawek
-Kazimierz Welk
-Albina Wiktorska
-Bożena Witt
-Kazimierz Wiśniewski
-Michał Wojciechowicz (Pistolet)
-Henryk Wojtaszek
-Tadeusz Woźniak
-Zbigniew Wyganowski
-Teresa Wysoczyńska zm.
-Józef Wyszyński
-Teresa Zajdel
-Jacek Zarzycki
-Zenon Zbucki
-Mirka Zgirska
-Ela Zglejć
-Małgosia Zwiercan (Jolka)
-Roman Zwiercan (Jacek, Andrzej Więczar, Andrzej Wienczar)
szef Oddziału Trójmiasto Solidarności Walczącej
członek Komitetu Wykonawczego SW



Druk prasy

Biuletyn SW Trójmiasto
SW Grupy Zakładowej SKP
SW Grupa Stoczni Gdańskiej

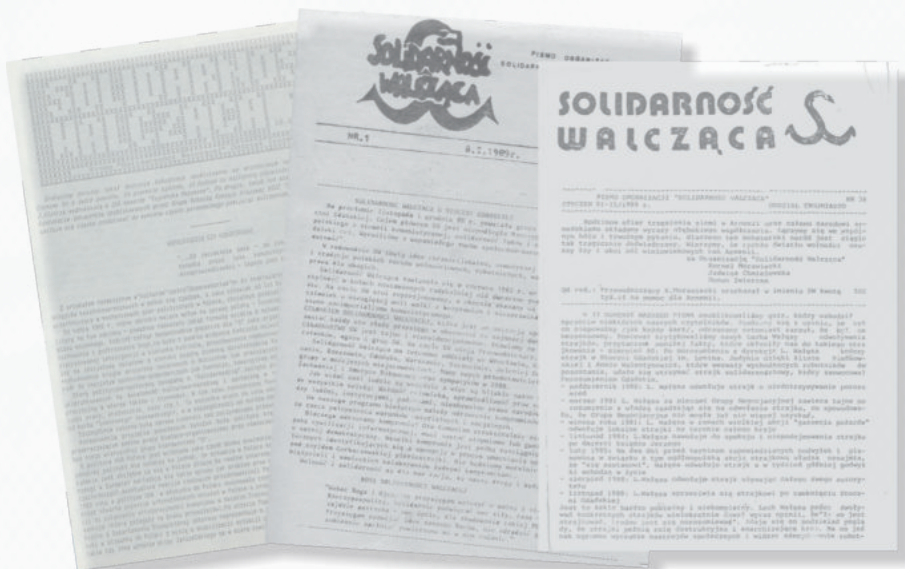

- Biuletyn SW Trójmiasto -

W skład redakcji wchodził, w różnym okresie:

Mikołaj Kostecki, Ewa Kubasiewicz, Andrzej Kołodziej, Staszek Kowalski, Marek Czachor, Magdalena Czachor, Zbyszek Mielewczyk, Basia Formella, Andrzej C. Leszczyński, Janusz Golichowski, Piotr Szczudłowski. Z redakcją współpracowali: Teresa Popiołek, która przepisywała na maszynie, Zbyszek Łąkowski oraz Andrzej i Dzikda Terlikowscy, u których stały komputery. Wojtek Pytel zrobił w 1987 roku, interfejs łączący ZX Spectrum z maszyną Olivetti. Od tego czasu, zaczął się skład "SWT" na komputerach, który robił Zbyszek Mielewczyk. Początkowo na własnym ZX Spectrum, później na Amstradzie (biuletyny składane na Amstradzie miały charakterystyczną formę, gdyż drukowane były często bezpośrednio na matrycach białkowych przy pomocy drukarki 9-igłowej), i wreszcie, komputerze IBM klasy XT, już przy użyciu pierwszego polskiego, nowoczesnego edytora tekstu TeX. Skład komputerowy dla ostatniego zespołu redakcyjnego robił Bogusław Jackowski, twórca TeX-u.

Nakład SWT wahał się od 2000 do 15000 egz



- SW Grupy Zakładowej SKP -

W 1985 roku zorganizowana została Grupa SW Stoczni im. Komuny Paryskiej. Głównym animatorem, osobą, wokół której skupiali się ludzie, był Edek Frankiewicz, elektryk z wydziału K 1. Został on szefem Grupy, która zmonopolizowała wkrótce podziemną działalność na terenie stoczni. W składzie byli ludzie, którzy często łączyli przynależność do Solidarności Walczącej z innymi formami aktywności społecznej. Także z działalnością w podziemnych strukturach związkowych. Podziemne TKZ-y były kontrolowane na wielu wydziałach przez ludzi SW. Wyznacznikiem istnienia samodzielnej struktury Solidarności Walczącej było wydawanie własnego pisma. Mniej więcej po roku zdecydowano więc o utworzeniu gazetki i od tamtego czasu ukazywała się z różną częstotliwością (zwykle co 2-4 tygodnie) aż do 1990 r., w nakładzie od 2000 do 10000 egz.

W skład redakcji wchodził: Edek Frankiewicz, Roman Zwiercan, współpracował Roman Kalisz. Małgosia Zwiercan przepisywała i przygotowywała matryce. Do kilku numerów makiety przygotowywały Ewa Kalisz i Bożena Kuchta.

Później, skład komputerowy - Bogusław Jackowski

- SW Grupa Stoczni Gdańskiej -

W 1988 roku, ludzie w SW drukowali gazetkę zakładową stoczni gdańskiej - "Trzecia brama". Redagowała ją grupa osób także związanych z SW. Pisemko było bardzo dobrze odbierane w zakładzie. W momencie jak podano informację o druku przez SW to działacze TKZ-u natychmiast zaczęli dyskredytować wszystkich, którzy w jakikolwiek sposób byli związani z pismem. Ludzie zostali zastraszeni i zaprzestali wydawać własne pismo już po kilku numerach. Aby nie narażać osób znanych ze współpracy z „Trzecią bramą”, ruszyła całkiem nowa gazetka, tym razem już jasno i wyraźnie określająca swoją przynależność.

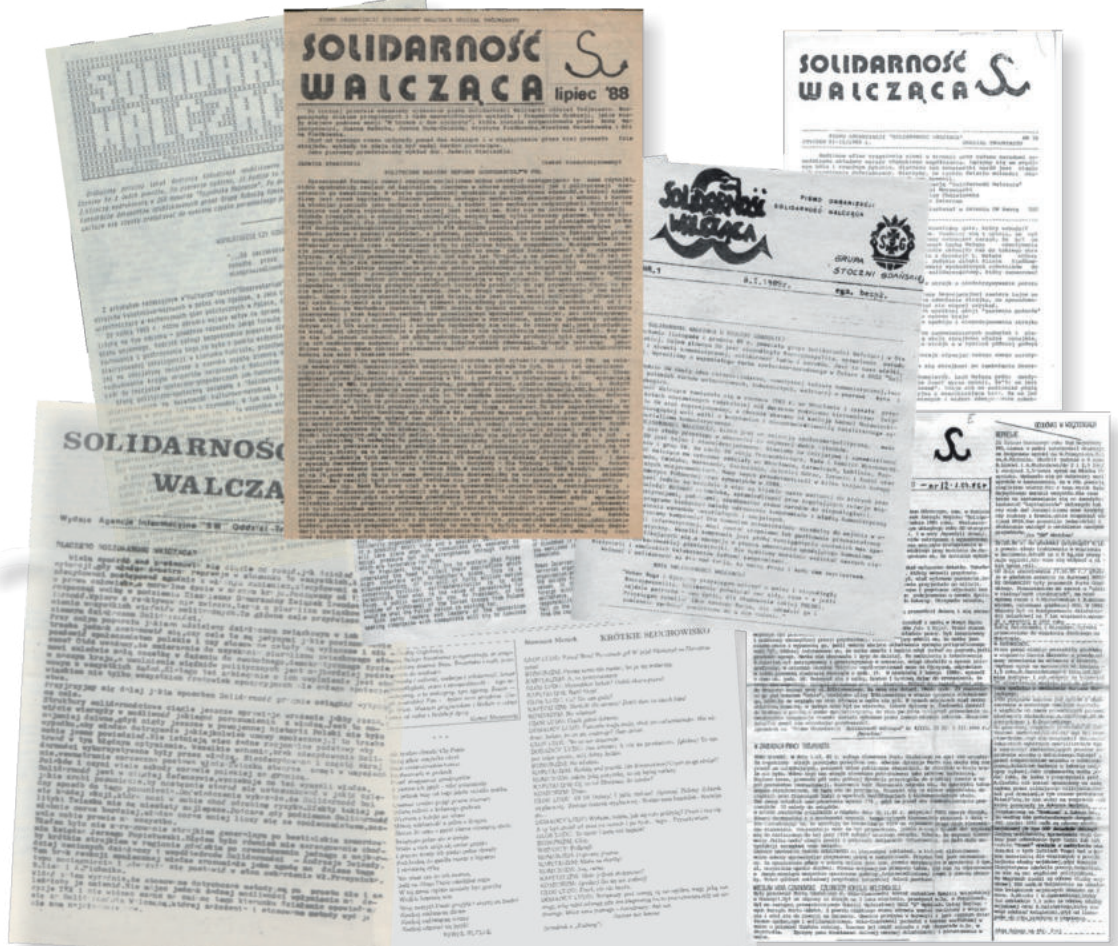



Inne druki SW w Trójmieście

Ulotki

Plakaty

„Żołnierz Solidarny”

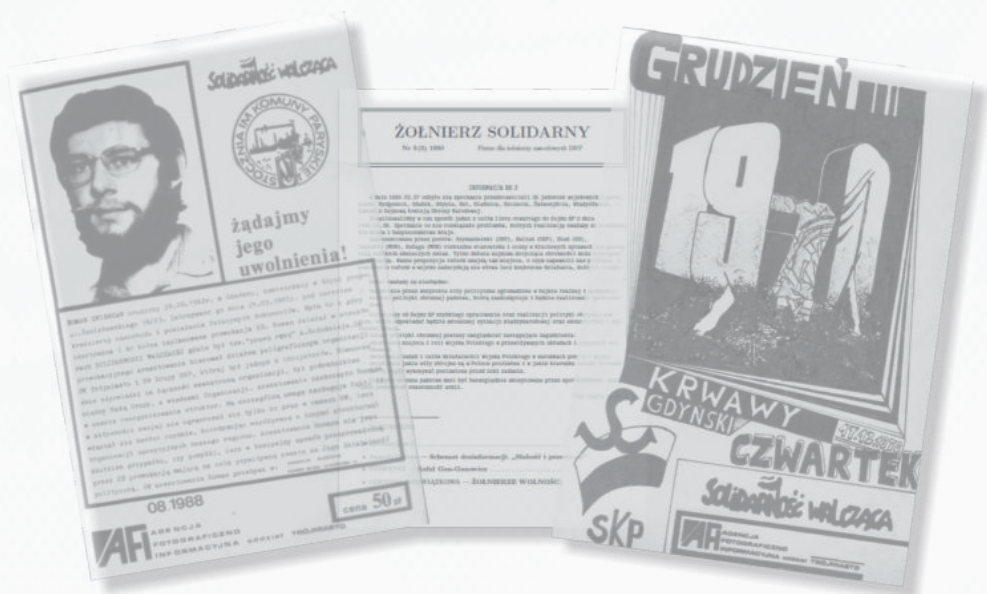

- Ulotki -

Były bronią, po którą SW sięgała najczęściej. Głównymi ich zaletami była szybkość i łatwość przygotowania oraz stosunkowo bezpieczny sposób rozprowadzania. Niejednokrotnie sypały się na głowy przechodniów spacerujących ulicami miast. Było ich mnóstwo i przy najróżniejszych okazjach drukowanych. Zapowiadały, informowały, ostrzegały i ośmieszały. Bez nich strajki czy manifestacje nie mogłyby sprawnie przebiegać.

OSWIADCZENIE

W dniu 1990.02.27 odbyło się spotkanie przedstawicieli 35 jednostek wojskowych z garnizonów: Bydgoszcz, Gdańsk, Gdynia, Hel, Oleśnica, Szczecin, Świnoujście, Władysławowo i Zamość z Sejmową Komisją Obrony Narodowej.

Zrealizowaliśmy w ten sposób jeden z celów listu otwartego do Sejmu RP z dnia 1990.01.26. Spotkanie to nie rozwiązało problemów, których realizacją uważamy za niezbędną dla dobra i bezpieczeństwa kraju.

Zaprezentowane przez posłów: Szymanderski /OKP/, Hellak /OKP/, Bień /SD/, Jemioła /MON/, Kulaga /MON/ rozbieżne stanowiska i oceny w kluczowych sprawach nie gwarantują szybkich i skutecznych zmian. Tylko debata sejmowa dotycząca obronności może rozwiązać tę sytuację. Nasze propozycje reform znajdują tam miejsce, o czym zapewnili nas posłowie. O powodzeniu reform w wojsku zdecydować nie słowa lecz konkretne działania, których oczekujemy. Nadal uważamy za niezbędne:

I. Określenie przez wszystkie siły polityczne zgromadzone w Sejmie realnej i perspektywicznej polityki obronnej państwa, którą zaakceptuje i będzie realizowało społeczeństwo.

II. Radykalne zmiany kadrowe w kierownictwie MON łącznie ze stanowiskiem Ministra Obrony Narodowej

III. Zredukowanie do niezbędnego minimum obsad etatowych w instytucjach centralnych i dowództwach na wszystkich szczeblach.

IV. Ustawowy zapis o zakazie przynależności do organizacji politycznych przez żołnierzy zawodowych.

V. Wprowadzenie zasad kontraktowej służby zawodowej.

VI. Zmiany zasad i trybu odbywania zasadniczej służby wojskowej.

Nie poddawajmy się terrorowi moralnemu i intelektualnemu ze strony niektórych dowódców. Mamy prawo i obowiązek domagać się reform w wojsku. Jeżeli są jednostki wojskowe popierające proponowane kierunki zmian prosimy o kontakt.

Przedstawiciele jednostek wojskowych: 3117, 2344, 2965, 1995, 2808/I, 2808/II, 2808/III, 3447, 3429, GOSz, OSWiP WP, 1029, 3651, 4855, 5431, 3589, 4118, 5511, KPW-G, 1903, 3181, 4820, 5021, 2750, 3854, 2395, 4357, KPW-S, PdOP, 1640, 3478, COSST WL, 3478, OSWL, 3209.

Jak wynika z wiadomości posiadanych przez Solidarność Walczącą protest żołnierzy zawodowych trwa już od miesiąca stycznia. W tym czasie zwracali się oni o pomoc w rozwiązaniu poruszonych tu kwestii do wielu instytucji i osób związanych z rządem. Nie otrzymali żadnych konkretnych odpowiedzi. Minister Obrony Narodowej, Prezydent, Premier, a także Marszałek Sejmu całkowicie zignorowali wystosowane do nich pisma. 28 lutego odbyło się nawet spotkanie z L. Wałęsą, które według słów przedstawicieli wojska "nie konkretnego nie wniosło do całej sprawy" - (to typowe dla L.W.). Jedynym wyjściem jest więc odwołanie się do poparcia społeczeństwa. My popieramy tę akcję, gdyż tylko odpolitycznione, silne i zdrowe moralnie kadry oficerskie w wojsku mogą zapewnić silną obronę niepodległego państwa do utworzenia którego dążymy. Podobnie postulat poniesienia konsekwencji przez osoby winne skierowania Wojska Polskiego przeciw narodowi budzić musi aplauz i zrozumienie społeczeństwa. Cieszy nas, że w Wojsku Polskim narasta zrozumienie dla potrzeb społeczeństwa, że kadra zawodowa WP pragnie demokratyzacji i uzdrowienia stosunków panujących w wojsku.

Za Solidarność Walczącą
oddział Trójmiasto
Roman Zwiercan, Andrzej Więczar

przedstawiciel SW
Piotr Komorowski

Druk: Solidarność Walczącą
oddział Trójmiasto

Ulotka popierająca protest żołnierzy zawodowych z 27.02.1990 r., rozesłana poza zwykłymi kanałami kolportażu także do jednostek wojskowych w całej Polsce.

- Plakaty -

Plakaty z żądaniem wycofania wojsk sowieckich z Polski

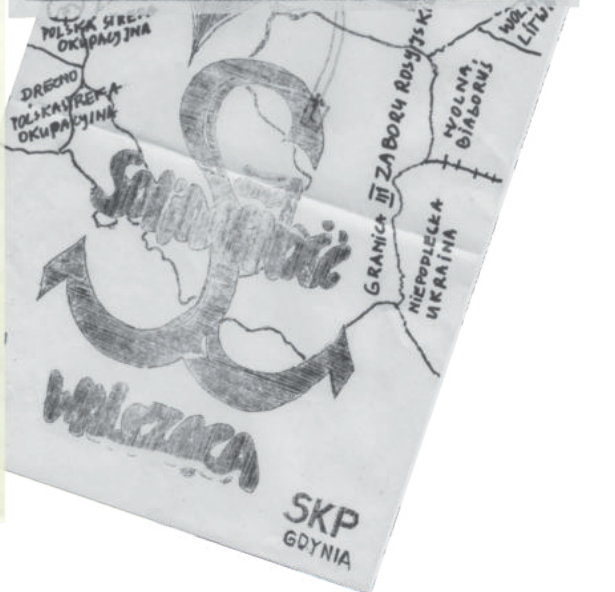
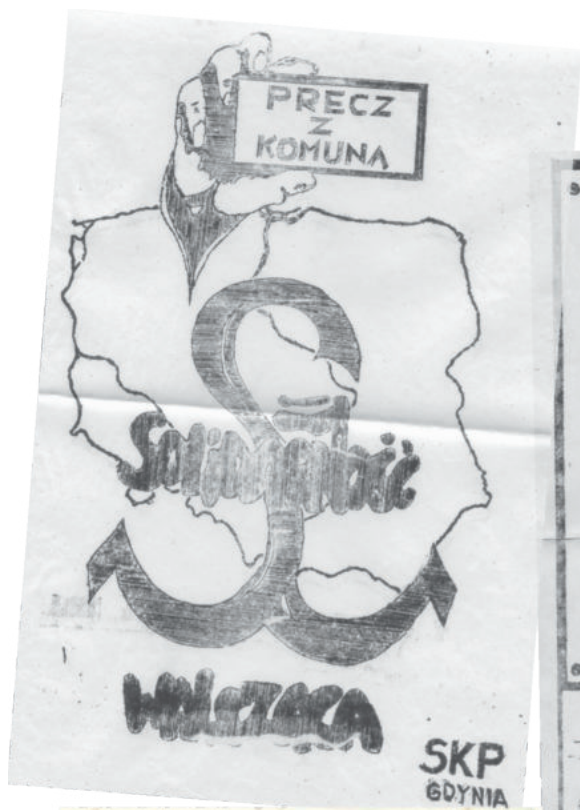



Solidarność Walcząca

KOMUNIKAT

Od 25 marca 1987r. w Areszcie Śledczym w Gdańsku więziony jest Roman Z W I E R C A N, zam. w Gdyni przy ul. Bezdziela-wskiego.

Od szeregu lat działał w strukturach różnych organizacji niezależnych, za co poszukiwany był listami gończymi. Aresztowa-ny w wyniku uprzednio przygotowanej przez SB prowokacji, oskar-żony został o walkowanie kradzieży samochodów oraz posiadanie fałszywych dokumentów. Szesnaskrotnie sąd odrzucił termin roz-prawy w różnych powodach.

Proces Romana jest kolejnym przykładem osób, w jakie władze chcą bezprawnie więzić działaczy struktur niezależnych. Kolejna rozprawa odbędzie się 1 lutego 1988r. o godz. 11 w Sądzie Rejonowym w Gdyni.

S Z P R A S I A N Y !

za "Solidarność Walczącą"
oddz. Trójmiasto
Andrzej Kołodziej

Poniżej zamieszczamy oświadczenie, które zostało przekazane rodzinie w czasie ostatniej rozprawy.

SĄD REJONOWY W GDYNI

Sledztwo w mojej sprawie, jak i prawdy sądowy, stanowią rzecz jasną jeden przykład metody funkcjonowania tzw. aparatu represyjnego. W tym celu, w strukturach totalitarnych, sądowno, jak i podlegające uchybienia w obowiązującej procedurze, odbieram jako wyjątkowo normalne w 1982-1987 roku.

Od października 1985 roku poszukiwany byłem przez SB i aparaty policyjne za prowadzenie prasy nie niezależną działalność polityczną. Władze, nie uznając ich, jako powściągliwie, składowo, jak za-żądanie i składowo kara opóźliło gros prześladowanych, tam wię-żniów politycznych. Podtrzymać to było bliskość polityki, która, w kryminalnym celu, w celu wywarciu korzystnego wpływu na nasz konspi-riację na krótkim Wzgórzu Świata.

W tym celu, w strukturach totalitarnych, sądowno, jak i podlegające uchybienia w obowiązującej procedurze, odbieram jako wyjątkowo normalne w 1982-1987 roku.

W takiej to atmosferze SB ustronowa i w bezwzględny sposób, jak przeprowadziła podstępna prowokację, której celem było, abyśmy przez granicę niezbędną, przetrzymali, nielegalnie posiadanie aparatów nadawczych, czy odbiorczych, które przetrzymujemy.

Przedstawiając mi, kłódkę domagających się tak podstawowych praw, jak prawo do pracy i wolności osobistej. W takiej sytu-acji, sfingowania procesu nie jest czynnością trudną swawolę, że w rozprawach tego typu nie bierze się pod uwagę motywów działania, bezuje się tylko na materiale obciążającym, sprepar-owaną przez aparat bezpieczeństwa.

Osoba postawiona przed sądem nie ma w praktyce żadnej możliwości obrony, zwłaszcza, że to nie jej udowodnić się winę, lecz ona musi udowodnić bezpodstawność zarzutów.

Ja, ze swej strony, mogę już tylko dodać, że bez względu na wyrok, jaki zapadnie na tej sali, nigdy nie pogodzę się z istnieniem w tym kraju status quo i postawy swojej.

NIE ZMIENIĘ !!!
Roman ZWIERCAN

Wszyscy odwołujący legitymizacji ekspozyturalnemu rządowi traktowaniu są jak zbrodniarze.

Przedstawiając mi, kłódkę domagających się tak podstawowych praw, jak prawo do pracy i wolności osobistej. W takiej sytu-acji, sfingowania procesu nie jest czynnością trudną swawolę, że w rozprawach tego typu nie bierze się pod uwagę motywów działania, bezuje się tylko na materiale obciążającym, sprepar-owaną przez aparat bezpieczeństwa.

Osoba postawiona przed sądem nie ma w praktyce żadnej możliwości obrony, zwłaszcza, że to nie jej udowodnić się winę, lecz ona musi udowodnić bezpodstawność zarzutów.

Ja, ze swej strony, mogę już tylko dodać, że bez względu na wyrok, jaki zapadnie na tej sali, nigdy nie pogodzę się z istnieniem w tym kraju status quo i postawy swojej.

NIE ZMIENIĘ !!!
Roman ZWIERCAN

Andrzej Kołodziej



Przed Sierpniem działacz Wolnych Związków Zawodowych Wyrzeża, zastępca I. Wajęty w MKS oraz MKZ NSZZ "Solidarność", sygnatariusz Porozumienia Gdańskiego. W październiku 81r. aresztowany w Czechosłowacji podczas próby nawiązania kontaktów z tastejszą opozycją i skazany na 21 m-cy więzienia. Po powrocie do kraju działał w podziemiu "Solidarności" a później w "Solidarności Walczącej". Po aresztowaniu Kornela Morawieckiego kierował Komitetem Wykonawczym "Solidarności Walczącej". Aresztowany 22.01.1988r.

Andrzej jest przykładem człowieka niezłomnego, człowieka, który postanowił poświęcić całe swoje życie przezwyciężaniu systemu komunistycznego i doprowadzeniu do wolnej, demokratycznej Polski.

Jego postawa jest dla nas wzorem.

Pamiętajcie o N/M

SOLIDARNOŚĆ WALCZĄCA



SOLIDARNOŚĆ WALCZĄCA



żądajmy jego uwolnienia!

ROMAN ZWIERCAN urodzony 30.06.1949r. w Gdańsku, zamieszkały w Gdyni przy ul. Bezdziela-wskiego 14/73. Interjowany go dnia 25.03.1987r. pod zarzutem kradzieży samochodów i posiadania fałszywych dokumentów. Był na w edry ustronowa i do końca zaplanowane prowokacji SB. Roman działał w strukturze sam S O L I D A R N O Ś C I W A L C Z ą C E J jako był tow. "prasa 984" A. Kołodzieja. Do prowokacyjnego aresztowania kierował detalem peligracyjnym organizacji SW Trójmiasto i SW Grupa DPK, której był jednym z inicjatorów. Świadome Amie odpowiadał na liczne sesyjnie organizacja, był podredaktorem miesięcznika Beta Grupa, a władzą na Organizacji. Aresztowanie zakończyło Roman w czasie reorganizowania struktur. Na szczególną uwagę zasługują fakt, iż w strukturach swojej nie ograniczał się tylko do prac w ramach SW, lecz walczył się bez przerwy, koordynując współpracę z innymi strukturami organizacji opozycyjnych naszego regionu. Aresztowanie Romana nie jest skutkiem przypadku, czy pomylki, lecz w bezwzględny sposób przeprowadzone przez SB prowokacja mająca na celu przytłoczyć swobodę za Jego działalność polityczną. Od aresztowania Roman przeżywa w warunkach izolacji.

08.1988

AFI
AGENCJA PODRABIAJĄCA
INFORMACYJNA oddział TRÓJMIASTO

cena 50zł

Ulotki zapraszające na wiece organizowane przez SW dla uczczenia 198 rocznicy uchwalenia Konstytucji 3 Maja, protestów robotniczych w Poznaniu, Gdyni oraz manifestacji 1 maja

1970
GRUDZIAŃ

W dziewiętnastą rocznicę masakry gdyńskich stoczniowców zapraszamy mieszkańców Gdyni i Trójmiasta na wiec i apel poległych, które odbędą się dnia 17 grudnia 1989 roku przy Pomniku Poległych Stoczniowców w Gdyni. Wiec odbędzie się o godz. 10.15, apel poległych o godz. 10.30. Po apelu poległych przejdziemy trasą pochodu z grudnia 1970 r. pod krzyż znajdujący się przy skrzyżowaniu ulic Świętojańskiej i Czolgistów, gdzie odprawiona zostanie Msza polowa.

Trójmiasto
Andrzej Wieczar



KRWAWY GDYŃSKI CZWARTE
SOLIDARNOŚĆ WALCZĄC

SKP

POZNAŃ
36

WIEC DNIA 28.06.1989 GODZ 17⁰⁰
NA ULICY DŁUGIEJ W GDAŃSKU

KOMUNIKAT
Dnia 28.06.1989/środa/ o godzinie 17⁰⁰ w 33 rocznicę protestów robotniczych w Poznaniu, odbędzie się wiec pod ratuszem na ulicy Długiej. Nasz udział w demonstracji będzie wyrazem hołdu dla tych ludzi, którzy zapoczątkowali walkę o te ideały, o które walczyliśmy dzisiaj. Pamiętając o wydarzeniach tamtych dni podtrzymujemy tradycję walk naszego narodu o wolność i niepodległość. Wzywamy wszystkich, którym drogą są te ideały do wzięcia udziału w wiecu.

Organizatorzy wiecu: Opozycja 88, FMW, RSA, PPN, SM.

Grupa SW Oddział Trójmiasto

1 maja
święto ludzi pracy



SOLIDARNOŚĆ WALCZĄC

- Żołnierz solidarny -

Akcja o charakterze „dywersji ideologicznej”, adresowana do zawodowych żołnierzy Ludowego Wojska Polskiego, przeprowadzona w latach 1988-89 przez Solidarność Walczącą i Liberalno-Demokratyczną Partię „Niepodległość”. Nr 1 został rozesłany na kilka tysięcy prywatnych adresów żołnierzy zawodowych i cywilnych pracowników LWP, a także różnych instytucji wojskowych takich jak szpitale, uczelnie, czy biblioteki. Podjęto też próby bezpośredniego dostarczania „Żołnierza Solidarnego” na teren jednostek wojskowych. Pomysłodawcą i organizatorem akcji był Marek Czachor.

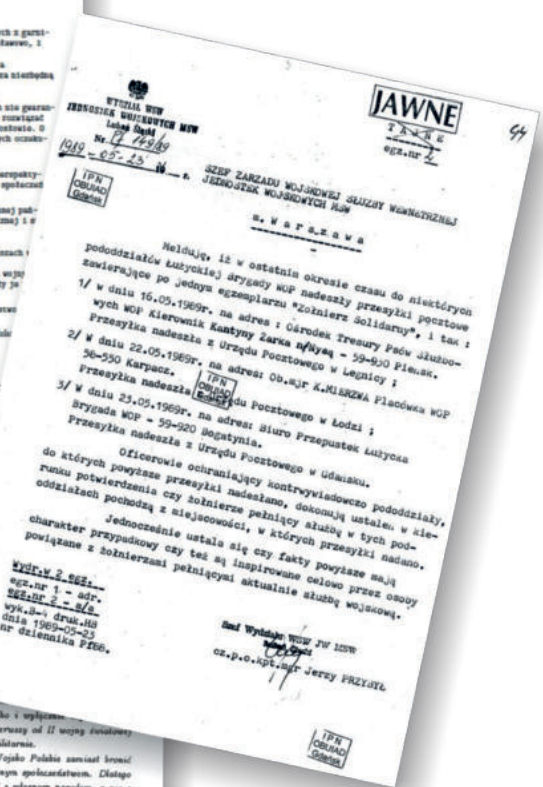
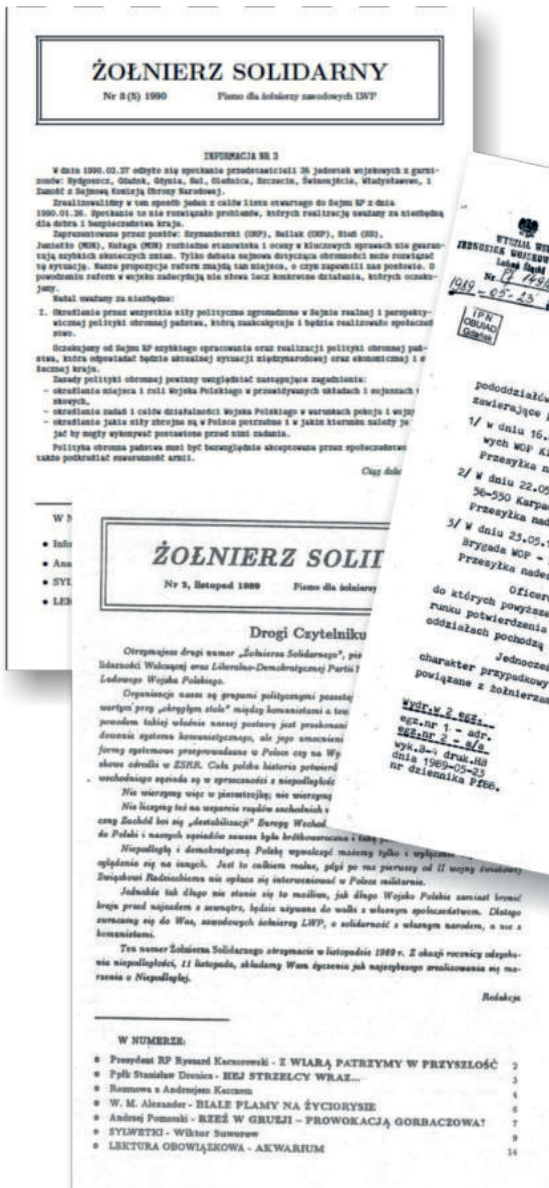

Agencja Fotograficzno Informacyjna SW

AFI AGENCJA
FOTOGRAFICZNO
INFORMACYJNA



Jerzy Kanikuła



Jacek Parzych

- AFI SW Trójmiasto -

Jacek Parzych z Jerzym Kanikulą

uruchomili w Trójmieście AFI SW (Agencja Fotograficzno - Informacyjna Solidarności Walczącej). Agencja wykonywała nietypowe prace. Między innymi miniaturki gazetek – łatwiejsze do przemykania za granicę, naklejki na folii samoprzylepnej. Przygotowywała też projekty plakatów oraz znaczki - buttony okolicznościowe przypinane do ubrania, pamiątkowe kartki, widokówki, kalendarze.



Zaplecze techniczne

Druk odbywał się różnymi technikami. Początkowo sitodrukiem, następnie na powielaczach i równolegle na offsetach. Sitodruk, mimo że był techniką wymagającą sporego wysiłku z uwagi na bezgłośną niemal pracę, stosunkowo niski koszt i dostępność sprzętu, był w użyciu do końca 1990 r.





elektroniczna maszyna Olivetti
z przerobionym interfejsem



komputer AMSTRAD

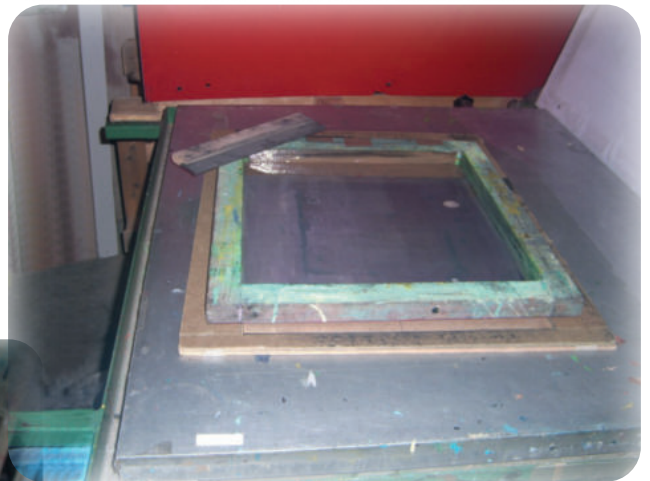

sitodruk -stosowaliśmy
ramki drewniane



offset OCE
(tabliczka identyfikacyjna usunięta)



powielacz

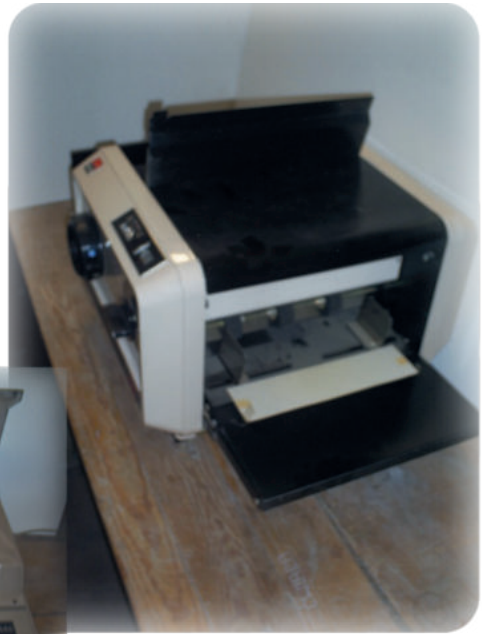

wypalarka do matryc powielaczowych



powielacz



powiększalnik do przygotowywania diapozytywów do sitodruku



offset Abdick (tabliczka identyfikacyjna usunięta)



offset Abdick



Manifestacje









Radio SW w Trójmieście

Solidarność Walcząca w Trójmieście rozpoczęła nadawanie audycji radiowych na własnym sprzęcie stosunkowo późno, dopiero po okrzepnięciu struktury i pozyskaniu nadajników z Wrocławia w 1986 roku.

Przy dostrajaniu sprzętu i nadajnika na drugi program telewizji pomagał Piotrek Jagielski. Pracował on wówczas w gdyńskim Radmorze. Piotrek zajmował się także przeglądem, naprawami i przeróbkami nadajników, głównie dla „Solidarności”.

Współtworzył grupę nazywaną „Radiem Terleckiego”, która nadawała audycje w całym Trójmieście. Radio Solidarności Walczącej w Trójmieście zakończyło nadawanie w 1990 roku, tak jak pozostałe struktury SW. Nigdy nie zostało namierzone i nikt, w związku z jego działalnością, nie był represjonowany. W działalność radia zaangażowani byli Jan Białostocki, Andrzej Kołodziej, Włodzimierz Dunin, Piotr Jagielski, Marek Czapiewski, Janusz Szmyk, Roman Zwiercan, Małgorzata Zwiercan i wielu innych.

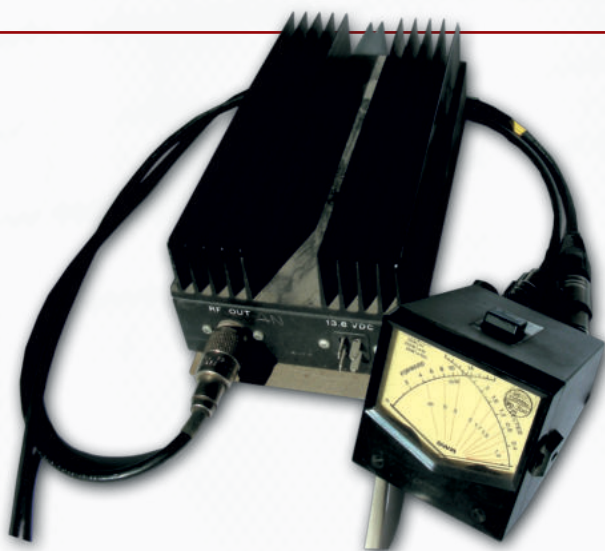

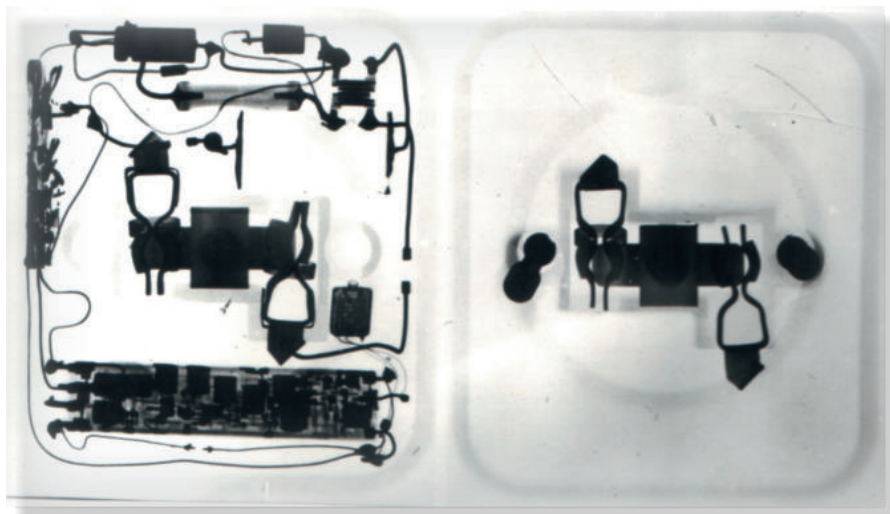

Urządzenie podsłuchowe zainstalowane w gniazdku prądowym przez SB wykryte przez kontrwywiad SW

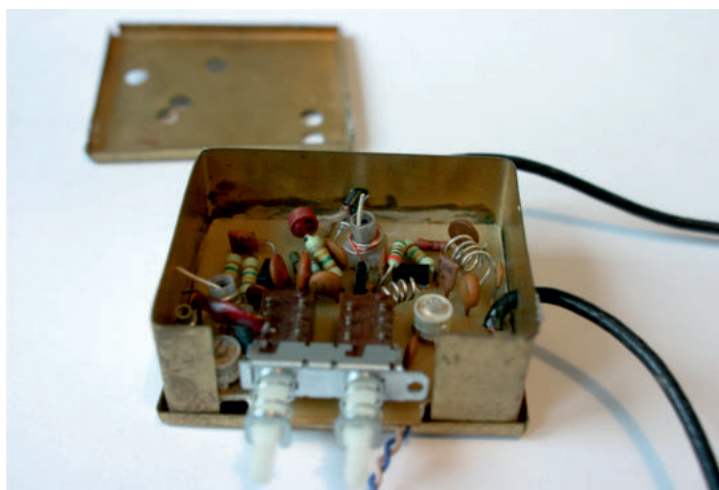

Przystawka do radia umożliwiająca podsłuch SB przystosowana do instalacji samochodowej



Radiotelefony samochodowe o mocy 4 W. Był to sprzęt zarezerwowany do akcji specjalnych. Krótkofalówki wyposażone były w anteny magnetyczne, które można było przyczepiać do dachu samochodu. Dzisiaj jest to powszechnie stosowane, w latach 80. był to sprzęt nowoczesny



Ręczny radiotelefon



Nadajnik na częstotliwość radiową

Skaner do nasłuchu
częstotliwości SB



1° URZĄDZENIE ZESTRODOWE JEST NA WĄSZ
II PROGRAM (3 KAN), EWENTUALNĄ KORE-
KCJA NIEMETALOWYM KRUBOKRĘTEM PRZEZ
OKRĄGŁY OTWÓR W PUDEŁKU

2° WEJŚCIE Z MAGNETOFONU NA CHINCH.

3° ZASILANIE 12 V (NAJLEPIEJ AKUMULATOR).

4° OBCIĄŻENIE 50 Ω. NIESTETY ORIGINALNA
ANTENA DO DVPY. MUSIĆE SOBIE ZNA-
LEZĆ W LITERATURZE I DOPASOWAĆ NA
MIERNIKU WSPÓŁCZYNNIKA ODBICIA

5° MOC NA WYJŚCIU OK 25 W W DOPASO-
WANEJ ANTENIE OK 20 W

POZDROWIENIA

fragment korespondencji Romana Zwiercana
z Janem Białostockim



Przystawka do radia umożliwiająca
podsluch SB.

Nadajnik 25W na częstotliwość radiową



Wydawnictwo Petit

„Sowietyzacja Ludowego Wojska Polskiego" S. Pitka
„Dziennik pisany nocą" Gustaw Herling-Grudziński
„Matka noc" Kurt Vonnegut
„Zbyt głośna samotność" Bohumil Hrabal
„Głos z Gułagu" Olgierd Wołyński
„Wielki blef – rzecz o Gorbaczowie" Konstanty Sanducci.
500 numer „Kultury" paryskiej.
„Zaciskanie pięści - rzecz o Solidarności Walczącej" Alfred Znamierowski
„I powraca wiatr" Władimir Bukowski
"Akwarium" Wiktor Suworow
„Koran" po rosyjsku, z przeznaczeniem dla Tatarów krymskich
„KGB" Marek Ciesielczyk
„NSZ" Zbigniew S. Siemaszko
„Kampania Wrześniowa na Polesiu i Wołyniu 17.IX,1939 – 1.X.1939" gen. Wilhelm Orlik-
Rückemann
„Kondotierzy" Rafał Gan-Ganowicz
"Polska z oddali – prawda z bliska" Stefan Wysocki
„Diabelska Alternatywa" Frederick Forsyth

W związku z zapotrzebowaniem na wolne słowo, SW w Trójmieście zdecydowało w 1984 r. na wydawanie książek. Ograniczenie techniczne i brak papieru spowodowały, że początki były trudne. Pierwsze dwie lub trzy broszury drukował Daniel Trapkowski z kolegami. Ze względów bezpieczeństwa szybko uruchomiono drukarnie, które nie były bezpośrednio powiązane z ludźmi zaangażowanymi w inną działalność. Pozwoliło to wydawać książki aż do 1990 roku bez żadnej wpadki. Możemy być z tego dumni. Roman Zwiercan zajął się organizacją całości, a trzon wydawnictwa stanowili Jacek Parzych, Piotrek Komorowski i Jurek Kanikuła, który zajmował się także logistyką. Poza drukiem na własnym offsecie, zlecono czasem także drukowanie na „wejściach”. Jedną z drukarni, z której korzystano, znajdowała się w piwnicach ówczesnego Prezydium Miejskiej Rady Narodowej w Gdyni. Przy pracach introligatorskich pracowało nieraz kilkanaście osób, składaniem wydrukowanych kartek w całość zajmowały się najczęściej panie.

Przedstawiamy okładki oraz strony tytułowe książek wydanych przez Solidarność Walczącą w Trójmieście do 1990 r. Łącznie ukazało się 17 tytułów co jak na konspiracyjne warunki było niezłym wynikiem.



z-s-siemaszko

**Narodowe
Siły
Zbrojne**

**СВЯЩЕННЫЙ КОРАН
АНТОЛОГИЯ**

KULTURA

Szkice • Opowiadania • Sprawozdania

PARYŻ Maj - Mai 1989

500

Druk: Solidarnosc Walczaca Oddzial Trojmiasto

INSTYTUT LITERACKI



**Konstanty Sanducci
WIELKI BLEF**

RZECZ O GORBACZOWIE

1989

DZIENNIK

PISANY NOCA

1984

Biblioteka Literatury
Emigracyjnej

WYDAWNICTWO

PATP

Wiktor Suworow

AKWARIUM

1987

RAFAL GAN-GANOWICZ



KONDOTIERZY

Wspomnienia polskiego „na wojny” dowódcy Czerwonych Diabłów w Kraju

PETIT

CENA 2000
4,500

Wydawnictwo wydawnictwa PETIT składy się i otrzymują pozycje:

- Kurt Vonnegut
MATKA NOC
-
- Bokunil Hrabal
ZBYT GŁOŚNA SAMOTNOŚĆ
-
- KULTURA nr 500
-
- Zbigniew S. Szumowski
NARODOWE SIŁY ZBROJNE
-
- Olgierd Wotyński
GŁOS Z OULAGU

PETIT
GDYNIA 1989
SOLIDARNOŚĆ WALCZĄCA
Oddział Trójmiasto

DIABELSKA ALTERNATYWA



I powraca wiatr...

Władimir Bukowski

SOWIETY ZACJA LUDOWEGO WOJSKA POLSKIEGO



G. Herling-Grudziński

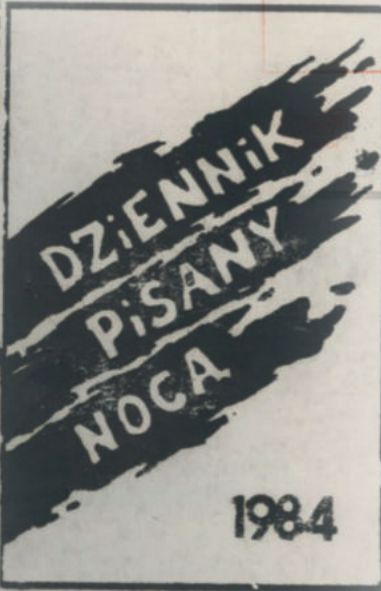

1984

PETIT '86

ALFRED ZNAMIEROWSKI

Zaciskanie pięści

rzecz o



Dywerysja na wschód



Selim Chazbijewicz

СВЯЩЕННЫЙ КОРАН
АНТОЛОГИЯ

СВЯЩЕННЫЙ КОРАН
АНТОЛОГИЯ

9. О, вы, верующие! Будьте тверды на служении Аллаху, свидетеляствуя без пристрастия! И да не побуждает вас вражда людская поступать иначе, как по справедливости. Будьте всегда справедливы, это — ближе к правде. И бойтесь Аллаха. Истинно, Аллаху ведомы дела ваши.

10. Аллах обещал тем, которые веруют и творят добрые дела, прощение и награду великую.

إِنَّ اللَّهَ يَأْمُرُ بِالْعَدْلِ وَالْإِحْسَانِ وَإِيتَاءِ
الزَّكَاةِ وَيَنْهَى عَنِ الْفَحْشَاءِ وَالْمُنْكَرِ وَالرِّبَا
يُنذِرُ لَكُمْ نَارَ جَهَنَّمَ الَّتِي كَانَتْ تُلْقَى فِيهَا
الْحِجَارَاتُ حَمِيمًا وَإِذَا نَادَى الْمُؤْمِنُونَ لِلَّهِ
وَالرَّسُولِ لِيُحْكَمَ بَيْنَنَا فَخَلَوْا مِنْ بَيْنِ يَدَيْهِ
وَأَطِيعُوا أَمْرَ اللَّهِ وَالرَّسُولَ لَعَلَّكُمْ تُرْحَمُونَ

11. Истинно, Аллах призывает к справедливости, к совершенству, делать добро, к воспрещению от фальши, к презрению к вам. Он предупреждает вас, о вы, верующие! Истинно, Аллаху ведомы дела ваши.

12. И повиновались Аллаху, когда вы призвали кресту и не пожелали повиноваться Аллаху и посланцу Его, Истинно, Аллаху ведомы дела ваши.

إِنَّ اللَّهَ يَأْمُرُ بِالْعَدْلِ وَالْإِحْسَانِ وَإِيتَاءِ
الزَّكَاةِ وَيَنْهَى عَنِ الْفَحْشَاءِ وَالْمُنْكَرِ وَالرِّبَا
يُنذِرُ لَكُمْ نَارَ جَهَنَّمَ الَّتِي كَانَتْ تُلْقَى فِيهَا
الْحِجَارَاتُ حَمِيمًا وَإِذَا نَادَى الْمُؤْمِنُونَ لِلَّهِ
وَالرَّسُولِ لِيُحْكَمَ بَيْنَنَا فَخَلَوْا مِنْ بَيْنِ يَدَيْهِ
وَأَطِيعُوا أَمْرَ اللَّهِ وَالرَّسُولَ لَعَلَّكُمْ تُرْحَمُونَ

SW wspierało dążenia niepodległościowe narodów w Rosji. Na potrzeby Tatarów Krymskich Roman Zwiercan zdecydował o druku kilku tysięcy egzemplarzy Koranu w języku rosyjskim. Zadanie wykonał Jerzy Kanikuła z Jackiem Parzychem, a dużą część nakładu odebrał Selim Chazbijewicz, mieszkający w Gdańsku. Poza tym, za pośrednictwem organizacji szły książki z ośrodków na Zachodzie. Przerzucaliśmy je przez granicę do Rosji, wykorzystując każdą nadarzącą się okazję.

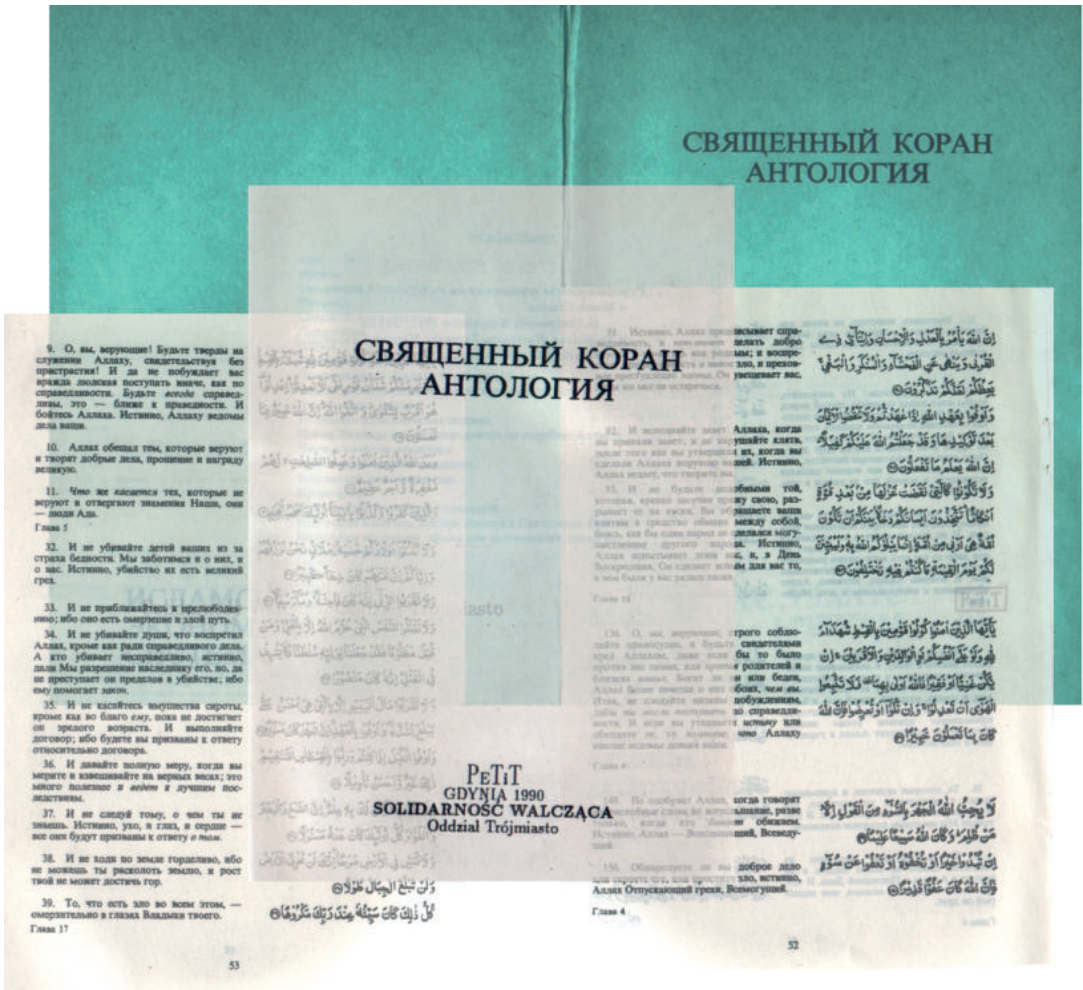

„Koran” wydrukowany w Trójmieście

Część książek szła z Londynu od Niny Karsow do Kazimierza Michalczyka w Berlinie, i od niego do trójmiejskiego oddziału SW. Dalej, za pośrednictwem m.in. Jadwigi Chmielowskiej i Piotra Hlebowicza, przez Śląsk i Rzeszów, publikacje wędrowały na wschód.

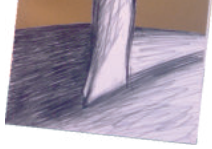
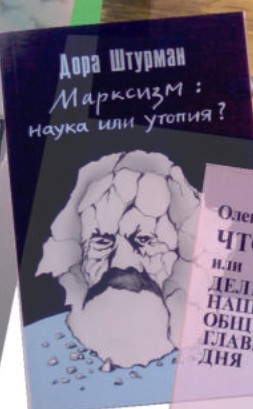



Przygotowania do czynnego oporu



- Kwestie walki -

Po moim aresztowaniu w 1987 roku światowa organizacja więźniów sumienia Amnesty International nie chciała zaliczyć mnie w poczet swoich podopiecznych. Argumentowali, że „Solidarność Walcząca” jako nie wyrzekająca się przemocy to organizacja terrorystyczna. Wtedy mój kolega prof. Andrzej Wiszniewski przytomnie zaproponował, żeby wszystkich Polaków uznać za terrorystów, bo w naszym hymnie śpiewamy: „co nam obca przemoc wzięła, szabłą odbierzemy”.

Rota „Solidarności Walczącej” zaczyna się zdaniem: „Wobec Boga i Ojczyzny przysięgam walczyć o wolną i niepodległą Rzeczpospolitą Solidarną...”. Chodziło o walkę o serca i umysły, co wiązało się z wydawniczą, radiową, ogólną informacyjną aktywnością. Ale nie wykluczaliśmy żadnej formy walki, łącznie z walką zbrojną, jeśli zajdzie taka konieczność. Już w 1982 roku w pierwszym numerze naszej gazetki, w tekście „Dlaczego walka?” pisaliśmy: „Aby nie zatracić się w biernym oporze, ale wspomagać go czynem”. A w „Naszej Wizytówce” z 1983 roku zapowiadaliśmy „karanie oprawców i nadgorliwych egzekutorów reżimu komunistycznego”.

W Zasadach Ideowych i Programie „Solidarności Walczącej” tworzonych w 1986 roku, a opublikowanych w 1987 roku są m.in. następujące sformułowania: „Niesprzeciwianie się złu - siłą, wtedy gdy ono samo się nią posługuje, oznacza oddanie bezbronnych na pastwę zła”; „W sytuacji nasilenia represji ze strony reżimu, w wypadkach państwowego terroru lub obcej interwencji – podejmiemy, jako organizacja, czynną samoobronę”.

Pisaliśmy też, że będziemy „tworzyć grupy samoobrony SW, gotowe czynnie odpowiedzieć na gwałt” i „rejestrować fakty znęcania się, brutalnych przesłuchań itp. W drastycznych przypadkach nie pozostawiać sprawców bez zasłużonej kary”. Byliśmy więc w latach osiemdziesiątych jedyną podziemną organizacją biorącą poważnie pod uwagę możliwość czynnej walki. Niektóre nasze zakonspirowane grupy gromadziły materiały wybuchowe, nękały szpicli i esbeków, ćwiczyły metody walki.

Nie była to powszechna i najważniejsza forma naszej działalności, bo też przeciwnik – chylący się ku upadkowi reżim komunistyczny – w sposób umiarkowany stosował przemoc. W sumie nasze stanowisko w tej trudnej i delikatnej materii, jak sądzę, przyczyniło się do ograniczenia samowolnych i spontanicznych aktów stosowania siły – z zemsty, z nienawiści czy z rozpacz. Dla młodych ludzi chcących walczyć stanowiliśmy zorganizowaną propozycję, w której mogli odpowiedzialnie uczestniczyć. „Solidarność Walcząca” przez swój program i jawnie artykułowane mocne, radykalne hasła i wartości paradoksalnie stabilizowała polską scenę społeczno-polityczną w latach osiemdziesiątych.

23.12.2009 Kornel Morawiecki



Trotyl z zapalnikiem i lontem.



Walther P-38 kal. 9mm

Solidarność Walcząca dopuszczała stawianie czynnego oporu, ale tylko w razie nasilenia represji przez aparat władzy. Członkowie organizacji starali się do tego przygotować jak najlepiej. W Trójmieście gromadzili broń, materiały wybuchowe a przede wszystkim wiedzę. Wszystko w największej tajemnicy. Dzisiaj już możemy powiedzieć, że grupa "sabotażowo-dywersyjna" w Stoczni im. Komuny Paryskiej liczyła siedem osób.

Poza stoczną były inne, jeszcze bardziej zakonspirowane grupy. Znając realia i beztruskę polskiej opozycji może nas dziwić, że do końca udało zachować się ich skład i zadania w tajemnicy przed ubecją. Część składu grupy dywersyjnej została ujawniona dopiero w 2010 roku.

Na koniec 1986 roku udało się wyposażyć całą grupę w broń. W jej dyspozycji były trzy pistolety, trzy PM, dwa AKMS, spora ilość materiałów wybuchowych i granaty, a także traktowanych już wówczas jako rezerwa, kilka sztuk jednostrzałowej broni ręcznej.

granaty



Czeski skorpion.



Luger P-08



P-64



P-63 RAK



AK -47



AK -47



granaty

- Produkcja materiałów wybuchowych -

Trójmiejski Oddział Solidarności Walczącej otrzymał z zachodu „elementarz” produkcji najprostszych materiałów wybuchowych oraz detonatorów i zapalników. Wszystkie materiały przetestował Roman Zwiercan. Największą zaletą przepisów była ich prostota i wykorzystanie surowców ogólnie dostępnych. Wystarczyło wyjść na przysłowiowy róg i w najbliższym osiedlowym sklepiku zrobić zakupy. (ze względów bezpieczeństwa prezentowane tu przepisy zostały zdekompilowane)



Najbardziej spektakularną akcją przeprowadzoną przez ludzi z SW była ostrzegawcza detonacja bomby przed Komitetem Miejskim PZPR w Gdyni 27 lutego 1987 roku. Strzałka wskazuje miejsce podłożenia ładunku. Bezpośrednim wykonawcą był Roman Zwiercan a uczestniczyli w przygotowaniu Marek Bieliński i Teresa Komorowska.

Poza nimi w grupie byli:

Krzysztof Bednarek, Jacek Kaczorowski, Andrzej Kołodziej i Jadwiga Krawczyk.

Zaplecze stanowili ludzie z grupy stoczniowej:

Edward Frankiewicz, Mirek Korsak, Stanisław Ossowski, Henryk Parszyk, Bogdan Pełka, Andrzej Tyrka.





Jednostrzałowy pistolet kal. 5,6 mm
wyprodukowany w stoczni na podstawie
dostarczonego wzoru



Jednostrzałowy pistolet kal. 9 mm
wytwórca nieznan

- produkcja broni -

SW Oddział Trójmiasto otrzymała także, już w 1984 r., od przyjaciół z zagranicy plany umożliwiające w „domowych warunkach”, przy użyciu najprostszyc narzędzi, produkcję pistoletów. Przesyłka dotarła w formie negatywów.

W Polsce był to materiał za posiadanie którego groziły wysokie kary więzienia. W 1985 roku Jurek Miotke ze Stoczni im. Komuny Paryskiej przeliczył miary i przystosował rysunki techniczne. Znalaziono osobę, która podjęła się wykonania prototypu. Kilka miesięcy później powstał pierwszy sprawny egzemplarz. Okazało się, że jest możliwość rozpoczęcia pół seryjnej produkcji. Nie zdecydowano się na to. Wystarczyła świadomość, że można w każdej chwili rozpocząć montaż.



Jurek Miotke

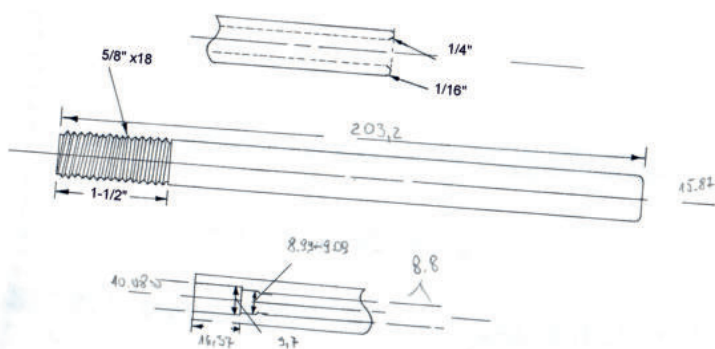



PM -wyprodukowany w stoczni na podstawie rysunków technicznych dostarczonych z zachodu, opracowanych na bazie amerykańskiego M3. Prace były wykonywane na wydziale precyzyjnym TG



Akcja SB przeciw SW Trójmiasto

Kulisy największego sukcesu SB w Trójmieście

- aresztowanie Andrzeja Kołodzieja.
- Rozpoznać i zlikwidować. Niezwłocznie.
- sprawa rozpracowania operacyjnego kryptonim Rafo

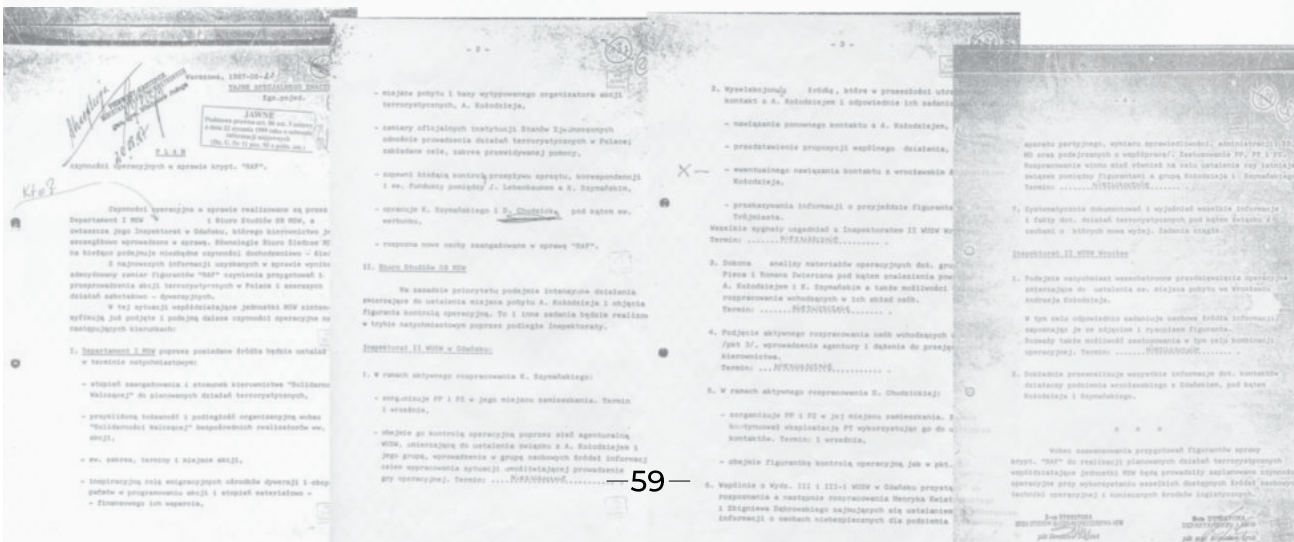

- 13 sierpnia 1987 na najwyższych szczeblach w MSW zapadło postanowienie o założeniu teczki rozpracowania obiektowego grupy działaczy skupionej wokół Solidarności Walczącej, pod kryptonimem RAFO, Tego samego dnia zatwierdził je gen. Sarewicz. 20 sierpnia 1987, płk Stępień i płk Zych napisali plan operacyjny czynności w sprawie o krypt. RAF. Tego samego dnia plan ten zaakceptował gen. Pożoga, a czynności realizowane miały być przez Departament I MSW i Biuro Studiów SB MSW.

Warszawa, 1987-08-20
TAJNE SPECJALNIEGO ZNACZENIA
 Esp. pol. sed.
PLAN
 czynności operacyjnych w sprawie krypt. "RAF".

Kto?

Czynności operacyjne w sprawie realizowane są przez Departament I MSW i Biuro Studiów SB MSW, a zwłaszcza jego Inspektorat w Gdańsku, którego kierownictwo jest szczegółowo wprowadzone w sprawę. Równolegle Biuro Śledcze MSW, na bieżąco podejmuje niezbędne czynności dochodzeniowe - śledcze.

Z najnowszych informacji uzyskanych w sprawie wynika zdecydowany zamiar figurantów "RAF" czynienia przygotowań i przeprowadzenia akcji terrorystycznych w Polsce i sąsiednich państwach - dywersyjnych.

W tej sytuacji współdziałające jednostki MSW intensyfikują już podjęte i podjęta dalsze czynności operacyjne na następujących kierunkach:

I. Departament I MSW poprzez posiadane źródła będzie ustalał w terminie natychmiastowym:

- stopień zaangażowania i stosunek kierownictwa "Solidarności Walczącej" do planowanych działań terrorystycznych,
- przybliżoną tożsamość i podległość organizacyjną wobec "Solidarności Walczącej" bezpośrednich realizatorów ww. akcji,
- ew. zakres, terminy i miejsce akcji,
- inspiracyjną rolę emigracyjnych ośrodków dywersji i obcych państw w programowaniu akcji i stopień materialności - finansowego ich wsparcia.

- 2 -

- miejsce pobytu i bazy wytapowanego organizatora akcji terrorystycznych, A. Kotodzieja,
- zamiany oficjalnych instytucji Stanów Zjednoczonych odnośnie prowadzenia działań terrorystycznych w Polsce; zakładane cele, zakres przewidzianej pomocy,
- zapewni bieżącą kontrolę przepływu sprzętu, korespondencji i ew. funduszy pomiędzy J. Leubnaumen a K. Szymańskim,
- opracuje K. Szymańskiego i D. Chudzińskiego, pod kątem ew. werbunku,
- rozpozna nowe osoby zaangażowane w sprawę "RAF".

II. Biuro Studiów SB MSW

Na zamarcie priorytetu podejmie intensywne działania zmierzające do ustalenia miejsca pobytu A. Kotodzieja i objęcia figuranta kontrolą operacyjną. To i inne zadania będzie realizował w trybie natychmiastowym poprzez podległe Inspektoraty.

Inspektorat II MSW w Gdańsku:

1. w ramach aktywnego rozpracowania K. Szymańskiego:

- zorganizuje PP i PZ w jego miejscu zamieszkania. Termin i września,
- obejmie go kontrolą operacyjną poprzez sieć agenturalną WUSW, zmierzającą do ustalenia związku z A. Kotodzieją i jego grupą, wprowadzenie w grupę osobowych źródeł informacji celem wypracowania sytuacji umożliwiającej prowadzenie gry operacyjnej. Termin: NIEKONTAKTOWANE.....

aparatu partyjnego, wymiaru sprawiedliwości, administracji SB/ MO oraz podejmujących o współpracy", Zarządzenie PP, PT i PZ. Rozpracowanie winno mieć również na celu ustalenie czy istniejące związki partyjne figurantów a grupa Kotodzieja i Szymańskiego. Termin: NIEKONTAKTOWANE.....

7. Systematycznie dokumentować i wyznaczać wszelkie informacje i fakty dot. działań terrorystycznych pod kątem związku z osobami o których mowa wyżej. Zadania ciągłe.

Inspektorat II MSW Wrocław

1. Podejmie natychmiast wazehatrozne przedsięwzięcia operacyjne zmierzające do ustalenia ew. miejsca pobytu w Wrocławiu Andrzeja Kotodzieja.

W tym celu odpowiednio zadaniuje osobne źródła informacji, zapoznając je ze zdjęcien i rysunkiem figuranta. Rozważy także możliwość zastopowania w tym celu kombinacji operacyjnej. Termin: NIEKONTAKTOWANE.....

2. Dokładnie przeanalizuje wszystkie informacje dot. kontaktów działaczy podziemia wrocławskiego z Gdańskiem, pod kątem Kotodzieja i Szymańskiego.

X X X

Wobec zaangażowania przygotowań figurantów sprawy krypt. "RAF" do realizacji planowanych działań terrorystycznych współdziałające jednostki MSW będą prowadziły zaplanowane czynności operacyjne przy wykorzystaniu wszelkich dostępnych źródeł osobowych, techniki operacyjnej i koniecznych środków logistycznych.

I-10 DYSKRETNA
 BIURO STUDIÓW SB MSW
 płk Szymon K. Kłopot

Bez DYSKRETNA
 DEPARTAMENT I MSW
 płk Zych

- 3 -

2. Wyselekcjonują źródła, które w przeszłości utrzymywały kontakt z A. Kotodzieją i odpowiednio ich zadaniowanie w celu:

- nawiązania ponownego kontaktu z A. Kotodzieją,
- przedstawienie propozycji wspólnego działania,
- ewentualnego nawiązania kontaktu z wrocławskimi środowiskami Kotodzieja,
- przekazywania informacji o przyjeździe figuranta na teren Trójmiasta. Wszelkie sygnały uzgodniał z Inspektoratem II MSW Wrocław. Termin: NIEKONTAKTOWANE.....

3. Dokona analizy materiałów operacyjnych dot. grup Henryka Piesca i Romana Zwierzana pod kątem znalezienia powiązań z A. Kotodzieją i K. Szymańskim a także możliwości dalszego rozpracowania wchodzących w ich skład osób. Termin: NIEKONTAKTOWANE.....

4. Podjęcie aktywnego rozpracowania osób wchodzących w skład grup /pkt 3/, wprowadzenie agentury i dążenia do przejęcia ich kierownictwa. Termin: NIEKONTAKTOWANE.....

5. w ramach aktywnego rozpracowania D. Chudzińskiego:

- zorganizuje PP i PZ w jego miejscu zamieszkania. Będzie kontynuował eksploatację PT wykorzystując go do ustalenia kontaktów. Termin i września,
- obejmie figurantkę kontrolą operacyjną jak w pkt. 1.

6. Wspólnie z Wydz. III i III-1 MSW w Gdańsku przygotuje do rozpoznania a następnie rozpracowania Henryka Kwiatkowskiego i Zbigniewa Babrowskiego zajmujących się ustaleniem i zbieraniem informacji o osobach niebezpiecznych dla podziemia /przewoźnicy

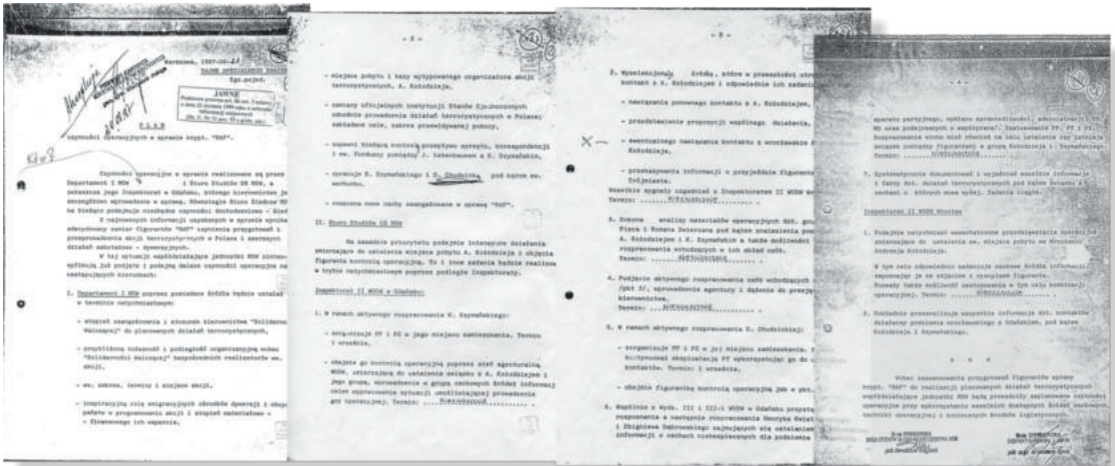

W wyniku działań operacyjnych 30 września 1987 aresztowany został Krzysztof Szymański podczas próby przejęcia transportu sprzętu dla podziemia przemyczonego ze Szwecji. Andrzej Kołodziej na szczególony podejmowania transportu i w mieszkaniu na Żabiance nastuchiwał sygnałów z skanera. Krótko po ustalonej godzinie rozpoczęła się gwałtowna akcja SB.- 7 października 87r. Jerzy Urban na konferencji prasowej przestrzegał przed terroryzmem i pokazywał sprzęt, z którym wpadł Szymański. 14 października 1987 r., Szymański załamał się i wskazał mieszkanie, w Gdańsku Żabiance przy ulicy Subisława 31. Był to adres, z którego korzystał Andrzej Kołodziej i w którym został aresztowany w styczniu 1988 roku.

Zeznania K.Szymańskiego

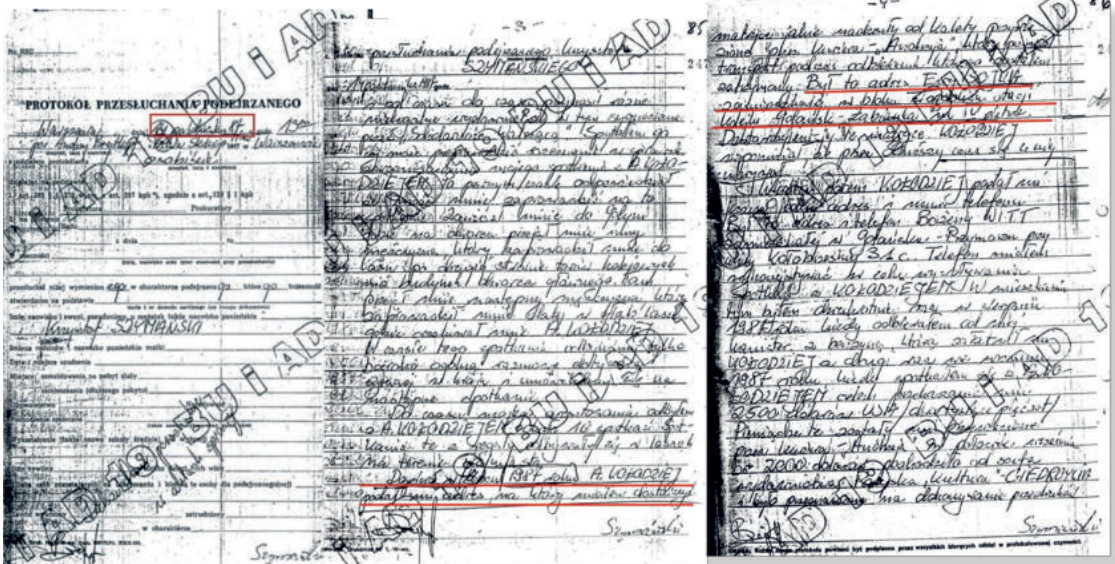

Mechanizm rozpracowywania Andrzeja Kołodzieja jest dość szczegółowo udokumentowany w aktach IPN: - 7 lipca 1987 roku gen. MSW Sarewicz pisał o działalności bardzo niebezpiecznej grupy przestępczej w strukturach "Solidarności Walczącej".

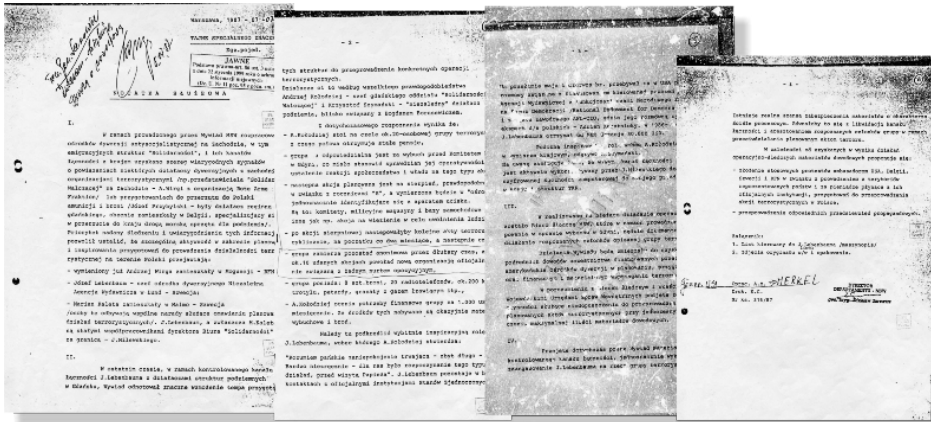

Z treści wynika, że Warszawa otrzymała tę informację w ramach prowadzonego przez Wywiad MSW rozpracowania emigracyjnych struktur „Solidarności”, i ich kanałów łączności z krajem. Spotkanie, o którym mowa w tym dokumencie /A. Wirga, J. Lebenbaum, M. Kaleta/, miało miejsce tylko raz, w czerwcu 1987 roku na terytorium ówczesnego RFN. Pisemną relację z tego spotkania Andrzej Kołodziej otrzymał w pierwszych dniach lipca 1987 r. Niestety w tym spotkaniu uczestniczyła jeszcze jedna osoba, którą przyprowadził A. Wirga, jako przedstawiciela SW z Wrocławia. Wiemy, kto to był. 11 lipca 1987 pojawiły się notatki wewnętrzne w MSW Wa-wa, dotyczące rozpracowania Krzysztofa Szymańskiego, łącznika Andrzeja Kołodzieja z przedstawicielami na Zachodzie.





Kontrwywiad

Kontrwywiad Solidarności Walczącej prowadził rozpoznanie działań SB. Nasłuch radiowy na częstotliwościach MO złamał eSBecki szyfr "FOSA" dzięki czemu można było śledzić i neutralizować akcje SB. Duże zasługi na tym polu położył Andrzej Kołodziej dla którego działania kontrwywiadowcze były przysłowiowym "oczkiem w głowie". Andrzej dużą pomoc otrzymywał od Piotra Jagielskiego, który dostarczał „ochronę”, a więc odbiorniki radiowe nastrojone na częstotliwość milicji i SB.





Sprzęt do nasłuchu częstotliwości SB i M0.

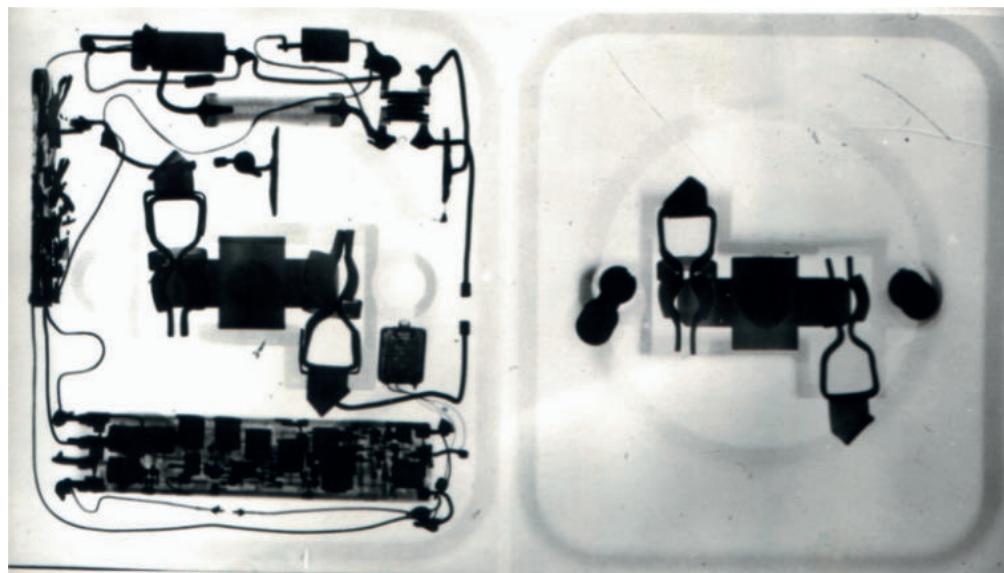

Urządzenie podsłuchowe zainstalowane w gniazdku prądowym przez SB, wykryte przez kontrwywiad SW. Po prawej gniazdo "czyste".



Scanner do nasłuchu częstotliwości SB

Handwritten notes on several pages, organized into columns and rows. The notes contain various codes and frequencies, such as:

- $18.7.86$ - A 70 - na ciekaw, podobna...
- $24.7.86$ - A 70 - tak, sama...
- $26.7.86$ - A 70 - nie, sama...
- $28.7.86$ - A 70 - na ten temat...
- $29.7.86$ - A 70 - nie, sama...
- $30.7.86$ - A 70 - nie, sama...
- $31.7.86$ - A 70 - nie, sama...
- $32.7.86$ - A 70 - nie, sama...
- $33.7.86$ - A 70 - nie, sama...
- $34.7.86$ - A 70 - nie, sama...
- $35.7.86$ - A 70 - nie, sama...
- $36.7.86$ - A 70 - nie, sama...
- $37.7.86$ - A 70 - nie, sama...
- $38.7.86$ - A 70 - nie, sama...
- $39.7.86$ - A 70 - nie, sama...
- $40.7.86$ - A 70 - nie, sama...

Kartki z zapisem nasłuchu kanałów SB, z lipca 1986

Handwritten notes on several pages, organized into columns and rows. The notes contain various codes and frequencies, such as:

- $15.7.86$ - A 70 - na ciekaw, podobna...
- $16.7.86$ - A 70 - na ciekaw, podobna...
- $17.7.86$ - A 70 - na ciekaw, podobna...
- $18.7.86$ - A 70 - na ciekaw, podobna...
- $19.7.86$ - A 70 - na ciekaw, podobna...
- $20.7.86$ - A 70 - na ciekaw, podobna...
- $21.7.86$ - A 70 - na ciekaw, podobna...
- $22.7.86$ - A 70 - na ciekaw, podobna...
- $23.7.86$ - A 70 - na ciekaw, podobna...
- $24.7.86$ - A 70 - na ciekaw, podobna...
- $25.7.86$ - A 70 - na ciekaw, podobna...
- $26.7.86$ - A 70 - na ciekaw, podobna...
- $27.7.86$ - A 70 - na ciekaw, podobna...
- $28.7.86$ - A 70 - na ciekaw, podobna...
- $29.7.86$ - A 70 - na ciekaw, podobna...
- $30.7.86$ - A 70 - na ciekaw, podobna...
- $31.7.86$ - A 70 - na ciekaw, podobna...
- $32.7.86$ - A 70 - na ciekaw, podobna...
- $33.7.86$ - A 70 - na ciekaw, podobna...
- $34.7.86$ - A 70 - na ciekaw, podobna...
- $35.7.86$ - A 70 - na ciekaw, podobna...
- $36.7.86$ - A 70 - na ciekaw, podobna...
- $37.7.86$ - A 70 - na ciekaw, podobna...
- $38.7.86$ - A 70 - na ciekaw, podobna...
- $39.7.86$ - A 70 - na ciekaw, podobna...
- $40.7.86$ - A 70 - na ciekaw, podobna...

Kartki z zapisem nasłuchu kanałów SB, z października 1988



Represje

Urząd Prokuratury Wojewódzkiej
w Gdańsku
ul. Wolności 10
80-009 Gdańsk

Nr Dan 200/85/Ga

Postanowienie

Gdańsk-1985-11-18

Wiceprokurator Prokuratury Wojewódzkiej w Gdańsku, po rozpoznaniu zażalenia pokrzywdzonego Romana Zdzierca z dnia 14 lipca 1985 r., wniesionego na postanowienie Prokuratora Rejonowego w Gdyni o umorzeniu dochodzenia w sprawie nr 1Da 984/85

na podstawie art. 413 § 2 kpk

p o s t a n o w i ł

nie uwzględnić wspomnianego zażalenia i w związku z tym utrzymać w mocy zmierzzone postanowienie.

Uzasadnienie

Postanowieniem z dnia 30 czerwca 1985 r. wydanym przez Komisarz MO w Gdyni zatwierdzony przez Prokuratora Rejonowego w Gdyni umorzono wobec nie wykrycia sprawców dochodzenie w sprawie pobicia w dniu 5 kwietnia 1985 roku w Gdyni Romana Zdzierca w następstwie czego doznał on obrażeń, które spowodowały rozstrój zdrowia i naruszyły czynności narządu ciała na okres dłuższy niż 7 dni - tj. o przestępstwo przewidziane w art. 156 § 1 k.k.

Na postanowienie to w terminie pokrzywdzony Roman Zdzierca wniósł zażalenie, które nie zasługuje na uwzględnienie. Z ukt wspomnianej sprawy wynika bowiem, że Komisarz I M.O. w Gdyni - prowadzący w tej sprawie dochodzenia dokonał wszystkich możliwych czynności dochodzeniowych i operacyjnych - zmierzających do ustalenia sprawców pobicia, skoro jednak mimo tego sprawców tych nie udało się ustalić - zasadnie umorzono w sprawie tej dochodzenie.

Informacyjnie dodać należy, że mimo umorzenia w tej sprawie dochodzenia wobec nie wykrycia sprawców organy M.O. nadal kontynuować będą w tej sprawie czynności zmierzające do ustalenia sprawców pobicia, a po ich ustaleniu umorzono dochodzenie zostanie na nowo podjęte i będzie kontynuowane w celu

JS/US

- 2 -

pociągnięcia sprawców do odpowiedzialności karnej.

Wiceprokurator
Prokuratury Wojewódzkiej
mgr Jarosław Sikora

Zarządzenie

Stosownie do art. 91 § 2 kpk odpis postanowienia doręczył pokrzywdzonemu Romanowi Zdzierca zam. Gdynia ul. Benistowskiego 16/I/ 23
raz z pouczeniem, że na postanowienie niniejsze nie przysługuje żaden środek odwoławczy /art. 375 kpk/.

Wiceprokurator
Prokuratury Wojewódzkiej
mgr Jarosław Sikora

Represje wobec działaczy opozycji miały różną postać. Wszyscy wiemy i przywykliśmy do tego, że każdy dysydent w sowietach obowiązkowo "leczony" był w zakładzie psychiatrycznym. Ale u nas? doprawdy mało kto potrafi wskazać podobny przypadek. Mimo różnych badań historycznych niewiele możemy dowiedzieć się o współpracy lekarzy psychiatrów z komunistyczną bezpieką. Materiały dokumentujące przymusowe "leczenie" Romana Zwiercana w Szpitalu Psychiatrycznym w Gdańsku pokazujemy dla ukazania prawdy historycznej o tamtym okresie aby wykazać jak bez sprzeciwu lekarze przyjmowali na oddział zamknięty zdrowych ludzi tylko dlatego, że tak chciała bezpieka. Na szczególną uwagę zasługuje fragment ukazujący nadgorliwość lekarzy wobec bezpieki w którym sami orzekają, że pacjent jest kompletnie zdrowy a jednocześnie sugerują przedłużenie jego pobytu w bardziej restrykcyjnym psychiatrycznym zakładzie zamkniętym. Po lekturze tych dokumentów niewątpliwie należy zadać pytanie:

Czy tacy lekarze powinni jeszcze leczyć w Wolnej Polsce?

Prokuratura wojewódzka
w Gdańsku
ul. Senatorska 10
80-002

Nr Dec 200/85/Ga

Postanowienie

Cdańsk-1585-11-11

Wiceprokurator Prokuratury wojewódzkiej w Gdańsku, po rozpoznaniu zażalenia pokrzywdzonego Romana Zwiercana z dnia 14 lipca 1985 r., wniesionego na postanowienie Prokuratora Rejonowego w Gdyni o ułożeniu dochodzenia w sprawie nr 10a 984/85

na podstawie art. 413 § 2 kpk

postanowił

nie uwzględnić wspomnianego zażalenia i w związku z tym utrzymać w mocy wskazane postanowienie.

Uzasadnienie

Postanowieniem z dnia 30 czerwca 1985 r. wydanym przez Kolejarz 10 w Gdyni zatwierdzony przez Prokuratora Rejonowego w Gdyni ułożono wobec nie wykrycia sprawców dochodzenie w sprawie pobicia w dniu 5 kwietnia 1985 roku w Gdyni Romana Zwiercana w następstwie czego doznał on obrażeń, które spowodowały rozstrój zdrowia i naruszyły czynności narządu słuchu na okres dłuższy niż 7 dni - tj. o przestępstwo przewidziane w art. 155 § 1 k.k.

Na postanowienie to w terminie pokrzywdzony Roman Zwiercano wniósł zażalenie, które nie zasługuje na uwzględnienie. Z ukt wspomnianej sprawy wynika bowiem, że Kolejarz 10 w Gdyni - prowadzący w tej sprawie dochodzenie dokonał wszystkich możliwych czynności dochodzeniowych i operacyjnych - zmierzających do ustalenia sprawców pobicia, skoro jednak mimo tego sprawców tych nie udało się ustalić - zasadnie ułożono w sprawie tej dochodzenie.

Informacyjnie dodać należy, że mimo ułożenia w tej sprawie dochodzenia wobec nie wykrycia sprawców organy N.O. nadal kontynuować będą w tej sprawie czynności zmierzające do ustalenia sprawców pobicia, w/ps ich ustalenia ułożono dochodzenie zostanie na nowo podjęte i będzie kontynuowane w celu

- 2 -

pościągnięcia sprawców do odpowiedzialności karnej.

Wiceprokurator
Prokuratury wojewódzkiej
mgr Jarosław Sikora

Zarządzenie

Stosownie do art. 91 § 2 kpk odpis postanowienia doręczyć pokrzywdzonemu Romanowi Zwiercanowi zam. Gdynia ul. Senatorska 10/1/ 23 wraz z pouczeniem, że na postanowienie odnieść nie przysługuje żaden środek odwoławczy /art.375 kpk/.

Wiceprokurator
Prokuratury wojewódzkiej
mgr Jarosław Sikora

Działacze Solidarności Walczącej narażeni byli na represje ze strony SB. W 1985 r. R.Zwiercan został pobity przez "nieznanych sprawców"

wiadomości ogólnych wydaje się mieścić w granicach normy. W czasie obserwacji na oddziale nie dostrzegaliśmy cech impulsywnych. Sprawiał wrażenie łatwo adaptującego się do nowej sytuacji., a w sytuacjach stresowych wykazywał pewną sztywność myślenia i zachowania demonstrującą się m.in. brakiem korekty pod wpływem perswazji. Spostrzegaliśmy również, że potrafi kontrolować stany emocji za pomocą intelektu. Nie zgłaszał skarg na dolegliwości somatyczne ani psychiczne, nie obserwowaliśmy zaburzeń snu ani łaknienia, korzyść z stał z możliwości spacerów, rozmów na terenie szpitala. Oceniając całość zachowania pacjenta w okresie pobytu na oddziale nie stwierdziliśmy psychotycznych motywacji jego zachowań, a wypowiedzi badanego nie wskazywały na istnienie u niego ewidentnych objawów choroby psychicznej. W dniu 28.03.85 Roman Zwierski zwrócił się z pismem do dyrekcji szpitala, w którym napisał: "Niniejszym oświadczam, iż z dniem dzisiejszym tj. 28.03.85 podejmuję głodówkę, tzn. wstrzymuję się od przyjmowania wszelkich posiłków z napojami wyłącznie do czasu zwolnienia mnie z tego szpitala, gdzie przytrzymywam jestem bezpodstawnie i wbrew mojej woli, oraz bez przedstawienia nakazu o tymczasowym aresztowaniu od dn. 8.03.85, a także na znak protestu przeciwko wykorzystywaniu medycyny jako środka represji wobec ludzi domagających się swoich praw i deklarujących odmienne od deklarowanych przez obecne władze poglądów politycznych". W dniu 30.03.85, po porozumieniu z Prokuraturą Rejonową został wypisany do domu.

Wniosek:

Napodstawie akt sprawy, wydanych poprzednio opinii sądu psychiatrycznych, oraz przeprowadzonej obserwacji na oddziale nie jesteśmy w stanie ocenić jednoznacznie stanu psychicznego, podejrzanego Romana Zwierskiego i tym samym wypowiedzieć się oświadczenie jego poczytalności. Badany mimo licznych perswazji odmówił poddania się badaniu fizykalnemu, oraz przeprowadzeniu badań dodatkowych mimo zapewnienia, że żadne z tych badań nie stanowi zagrożenia nawet potencjalnego zagrożenia dla jego zdrowia. Odmówił również przeprowadzenia z nim badania sądu psychiatrycznego /udzielenie wywiadu i przedstawienie motywacji swojego czynu/. Nie zgodził się również na wykonanie testowych badań psychologicznych ani inne formy badań psychologicznych. W tej sytuacji zagrożonej dodatkowo treścią pisma badanego o podjęcie głodówki, w warunkach naszego szpitala nie byliśmy w stanie prowadzić dalszej obserwacji i liczyć na zmianę, negatywniejszej postawy badanego. W związku z powyższym nie mogliśmy odtworzyć stanu psychicznego tempore criminis, a tym samym wykluczyć istnienia u niego zakłóceń psychicznych. Nie możemy również bez przeprowadzenia badań dodatkowych zrezygnować wątpliwości biegłych wydających jednorazową opinię sądu psychiatryczną o ewentualnym organicznym uwarunkowaniu zaburzeń zachowania. W związku z tym proponujemy poddanie podejrzanego obserwacji sądu psychiatrycznej w warunkach takiego szpitala psychiatrycznego który może przeprowadzić dłuższą obserwację sądu psychiatryczną /jeżeli postawa podejrzanego wobec proponowanych mu badań dodatkowych nie ulegnie zmianie/ i tym samym wypowiedzieć się jednoznacznie oświadczenie jego poczytalności.

Biegli psychiatrycy

E. Bonikowski
specj. psychiatraE. Nowaczyk
psychologI. Jaroski
licz.

Postanowienie o umieszczeniu w szpitalu psychiatrycznym po zorganizowaniu strajku w lutym 1985 r.

Nie zostało przekazane osadzonym. Prokurator sfalszował oświadczenie, pisząc:

“Odmówił pokwitowania odbioru” co sugerowało, że pismo doręczono.

PROKURATURA REJONOWA
81-909 w Gdyni

Sygn. akt: L Dg-536/85

POSTANOWIENIE
o przeprowadzeniu badania psychiatrycznego podejrzanego
w zakładzie leczniczym

Data: 7 marca 1985 r.

Karoliersz Gąsior wiceprokurator
Prokuratury Rejonowej w Gdyni

po rozpoznaniu zarządzenia biegłych lekarzy psychiatrów w sprawie przeprowadzenia badania psychiatrycznego podejrzanego(ej) Romana-Andrzeja Zwiarcana
w zakładzie leczniczym, na zasadzie art. 184 § 2 i 181 § 1 kpk

POSTANOWIŁ:

- umieścić podejr. Andrzeja Romana-Andrzeja Zwiarcana w Państwowym Szpitalu dla Nerwów i Psychicznie Chorego Srebrzyako w celu poddania go(jej) badaniu psychiatrycznemu łącznie z obserwacją w wymienionym zakładzie leczniczym oraz wydania opinii o jego(jej) stanie zdrowia psychicznego.
- udostępnić akta sprawy.

UZASADNIENIE

Roman-Andrzej Zwiarcan jest podejrzanym o to, że w dniu 6 marca 1985 r. w Gdyni, działając wspólnie i w porozumieniu z Adamem Borowskiem, wszali na komie w Stoczni Im. Komuny Partyjskiej na którym namalowali farbą olejną rdane hasła i wycisnęli flagę państwową, czym podjęli działania na cele wywołania niepokoju społecznego.

Z zażyczonej opinii biegłych lekarzy psychiatrów wynika, że jedynym badaniem nie są oni w stanie wydać jakiegokolwiek opinii w przedmiocie stanu psychiczności Zwiarcana, wobec czego należało postanowić jak na wstępie.

Wzrostko Szpital Psychiatryczny
im. prof. Tadeusza Bilakowicza
w Gdyni
80-282 Gdynia, ul. Srebrzyak 1
tel. 058 41 500
Staryska Medyczna
za zgodność z oryginałem
Gdynia dn. 10.03.1985

Gdynia

Badanie psychiatryczne podejrzanego połączone z obserwacją w zakładzie leczniczym, może trwać do 6 tygodni (art. 184 § 3 kpk).

Na powyższe postanowienie służy podejrzanemu zażalenie do Sądu Rejonowego w Gdyni w terminie zwanym 7 dni od dnia doręczenia mu odpisu postanowienia (art. 184 § 4 kpk). Wniosek zażalenia po tym terminie jest bezskuteczny (art. 107 i 419 kpk).

Zażalenie wnoszą się za pośrednictwem prokuratora, który wydał postanowienie.

Zarządzenie:

Stosownie do art. 81 § 2 kpk doręczyć odpis postanowienia podejrzanemu(ej) Romanowi-Andrzejowi Zwiarcanowi z Państwowym Szpitalu dla Nerwów i Psychicznie Chorego Srebrzyako i jego(jej) obrońcy — 22 Urządzeniu przez Sąd

oraz wymienionemu w postanowieniu zakładowi leczniczemu: Państwowemu Szpitalu dla Nerwów i Psychicznie Chorego Srebrzyako Wiceprokurator Rejonowy Zogr. Karoliersz Gąsior

Wzrostko Szpital Psychiatryczny
im. prof. Tadeusza Bilakowicza
w Gdyni
80-282 Gdynia, ul. Srebrzyak 1
tel. 058 41 500
Staryska Medyczna
za zgodność z oryginałem
Gdynia dn. 10.03.1985

PG-17 — za zgodności z przeprowadzonym badaniem psychiatrycznym
1980-1984 w składzie redakcyjnym.

PG-17 part. — 22-1985-05-020 — ZUP Swiacka 100 8000 3 0.



SW wspierała innych



W swoich działaniach SW w Trójmieście nie ograniczała się tylko do druku własnych materiałów. Wspierała, w miarę możliwości, inne grupy, organizacje i ludzi, którzy nie mieli możliwości technicznych ale mieli własne zdanie i także chcieli przyłożyć komunie. Pomagała, mimo że nie każdy chciał przyznać się do otrzymywania wsparcia od SW, aby nie być kojarzonym z „ekstremistami”. Tak było, między innymi, z gazetką zakładową stoczni gdańskiej - „Głos trzeciej bramy”

Jednym z przedsięwzięć Solidarności Walczącej był druk miesięcznika „Poza Układem” redagowanego przez Joannę i Andrzeja Gwiazdów. Artykuły pisali, między innymi członkowie SW: Wiesia Kwiatkowska, Liła Badurska czy Bogdan Spodzieja. Diapozytywy przygotowywali i drukowali: Andrzej Kołodziej, Roman Zwiercan, Jacek Parzych, Jurek Kanikuła i Piotr Komorowski. Redakcją techniczną zajmowały się m.in. Ewa Kalisz i Małgorzata Zwiercan.



Buletyn Informacyjny NSZZ "Solidarność" Stoczni im. Komuny Paryskiej w Gdyni

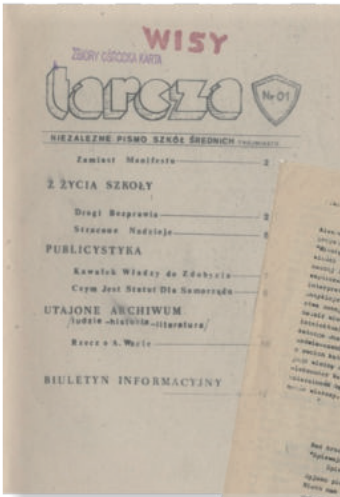

„Głos trzeciej bramy” nr 20 - z 16.12.1988
- w tym podaliśmy informację o druku przez SW

„Tarcza” Niezależne pismo
uczniów szkół średnich Trójmiasta

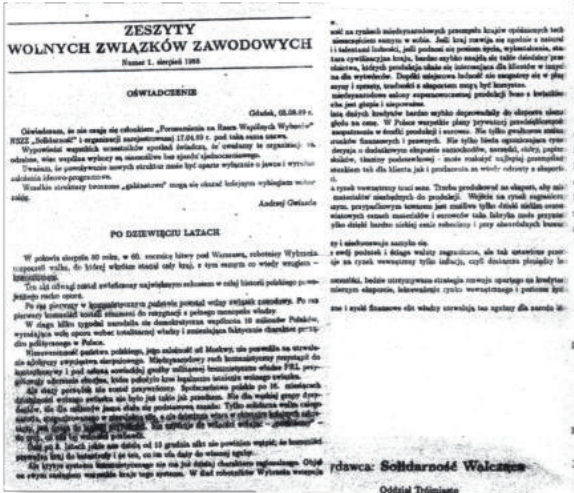

"Zeszyty WZZ"

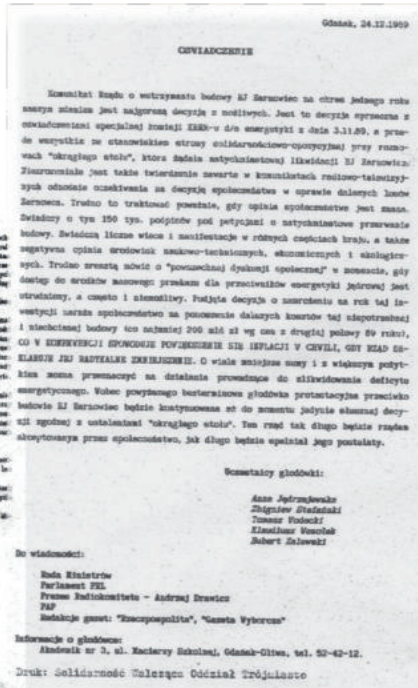

Ulotki informujące o akcjach przeciw
kontynuowaniu budowy elektrowni atomowej
w Żarnowcu - 1990 r.



Ciekawostki

Mimo wysiłków, komunistom nie udało się przedstawić przywódców SW jako terrorystów. Kornel Morawiecki i Andrzej Kołodziej, po deportowaniu z kraju w 1988 r. zostali przyjęci przez Papieża Jana Pawła II.



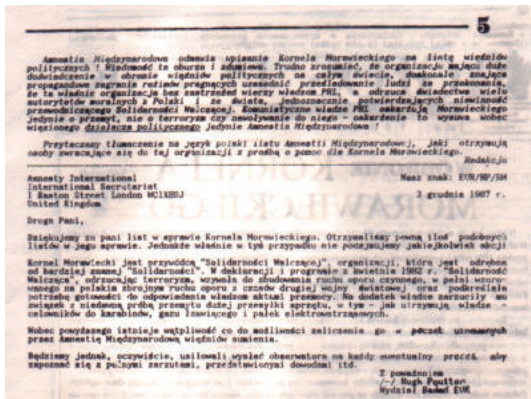

Po aresztowaniu K. Morawieckiego i A. Kołodzieja Amnesty International odmówiła uznania ich za więźniów sumienia

Są tacy co twierdzą, że wolność mamy od okrągłego stołu. Są tacy co twierdzą, że po okrągłym stole można było legalnie działać. Podobno biuletyn SW można było już w 1989 roku wydawać jawnie. Na listy gończe uchylone w sierpniu 1990 roku a wystawione za Jadwigą Chmielewską w 1982 r., wielu odpowiadało, że nie zostały wycofane wcześniej przez nieuwagę a tak naprawdę nikt jej nie szukał. Nie można tego zweryfikować ponieważ nie zachowały się materiały źródłowe, będące w posiadaniu SB. W przypadku Romana Zwiercana sprawy mają się inaczej. Po aresztowaniu w marcu 1987 roku część akt "wyprodukowanych" przez SB trafiło do sądu w Gdyni, razem z aktem oskarżenia. Te ocalały i istnieją. Okazało się, że Sąd przejął działania represyjne i dopilnowywał poszukiwania listami gończymi. Mniej więcej co dwa, trzy miesiące ponagłał odpowiedzialny za poszukiwania komisariat milicji, który każdorazowo odpowiadał, że "poszukiwania za Romanem Zwiercanem są realizowane". Nie da się więc obronić tezy, że nikt nie tropił ludzi z SW po okrągłym stole. Jest konkretny dowód, że dopiero w kwietniu 1991r., w połowie rządów drugiego solidarnościowego premiera, Jana Krzysztofa Bieleckiego zaprzestano poszukiwań za Romanem Zwiercanem a półtora miesiąca później prokuratura odstąpiła od oskarżenia i sprawę zakończono umorzeniem dopiero w czerwcu 1991r.

Do Ministerstwa Sprawiedliwości
Centralny Rejestr Skazanych
w Warszawie

Agencja 10a.2645/90

ZAWIADOMIENIE O ODWOŁANIU LISTÓW GOŃCZYCH

Prokuratura Rejonowa w Chorzowie, zawiadamia, że dnia **1 sierpnia 1990 roku**

odwołano listy gończe, rozdane w dniu **20 kwietnia 1982 roku**

osoba której wycofywać:

1. Nazwisko rodowe: **Chmielewska**

2. Imię: **Jadwiga** Nazwisko przybrane (pseud): **Korzech**

3. Imiona rodziców: ojca: **Teofil** matki: **Jadwiga**

Nazwisko rodowe matki: **Drobnik**

4. Data urodzenia: **29 czerwca 1954 roku w Szamotach**

5. Miejsce zamieszkania: **Szamoty ul. Bolesława**
Pruszyński 13/4b, szam.

Data: **1 sierpnia 1990 r.**

podpisany	z art. 1, § 1, k.p.k.	z art. 1, § 1, k.p.k.
	z art. 1, § 1, k.p.k.	z art. 1, § 1, k.p.k.
Nr akt sprawy	10a.2645/90	10a.2645/90
	10a.2645/90	10a.2645/90

Prokurator Rejonowy
Z. Stachyła

PO-6. Zawiadomienie o odwołaniu listów gończych.
PO-6.

120. 1010/80/70* 2000 Krajowa. 100-4-001/9. 02.00. 82

Dla nas konspiracja nie skończyła się po okrągłym stole. List gończy za Jadwigą Chmielewską wycofano dopiero w połowie rządów Tadeusza Mazowieckiego, w sierpniu 1990 roku. Podobnie było z Kornelem Morawieckim i Romanem Zwiercanem, któremu uchylono list gończy dopiero w kwietniu 1991.

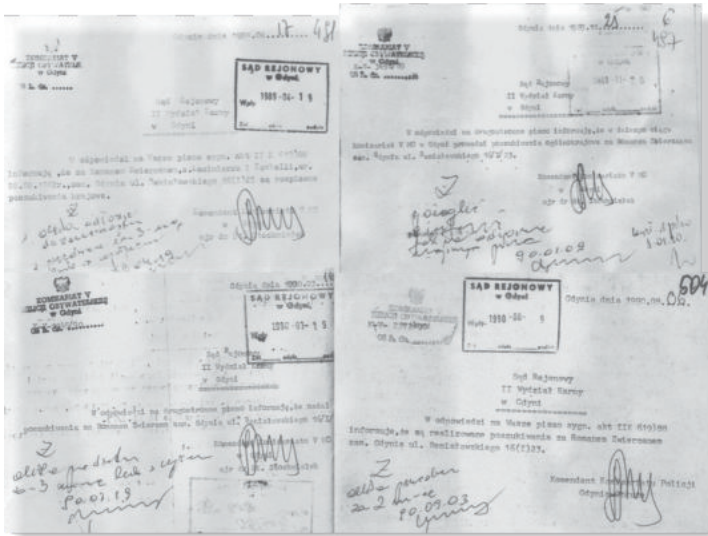

Poszukiwania trwają przez cały 1990 r.

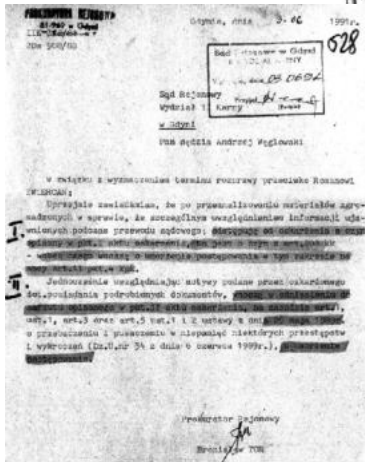
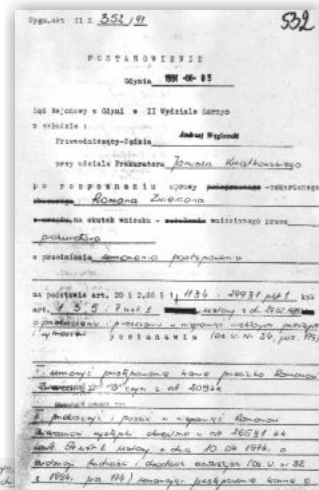

Uchylenie listów gończych dopiero na wniosek obrońcy 19.04.1991 r.

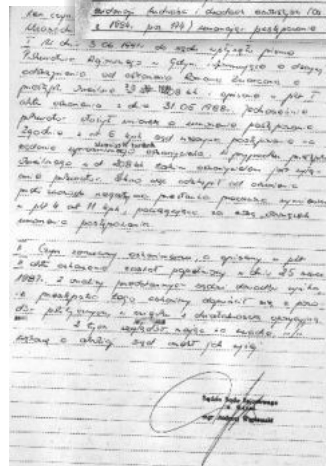

Odstąpienie prokuratury od oskarżenia z 3.06.1991 r.

Umorzenie sprawy karnej z 5.06.1991 r.

Anna Walentynowicz organizowała lokale konspiracyjne dla Solidarności Walczącej w Trójmieście. Zajmowała się również rekrutacją działaczy. Z Jej poręczenia w działalność zaangażowało się wiele osób. Była także, jak Kornel Morawiecki i Andrzej Kołodziej przyjęta przez Papieża.



Zmiana nazwy ul. Rokosowskiego na ul. Janka Wiśniewskiego.

Początkiem batalii o przemianowanie ulicy była akcja przeprowadzona w grudniu 1988 roku z inicjatywy Jurka Kanikuły i Romana Zwiercana. Janek Grabowski wraz z Marianem Pokojkim w warsztacie w stoczni przygotowali metalowe blachy, kształtem zbliżone do oryginalnych tabliczek z nazwami ulic. Przy pomocy przygotowanego szablonu, tabliczki zostały ręcznie pomalowane. Pierwszą wymianę SW zorganizowała w noc poprzedzającą wydarzenia Grudniowe, w 1988 r. Brali w niej bezpośredni udział: Jurek Kanikuła, Jan Białostocki oraz Jan Grabowski i Marian Pokojki. Akcja była powtarzana jeszcze w grudniu 1989 roku. W ciągu kilku kolejnych nocy trzeba było wymianę powtarzać ponieważ nowe tablice były w dzień usuwane przez SB a później służby miejskie. W sumie, w wymianę zaangażowani byli, co najmniej jednokrotnie: Jan Białostocki, Jan Grabowski, Edek Frankiewicz, pomysłodawca Jurek Kanikuła, Piotr Komorowski, Marian Pokojki, Mariusz Roman (w 1989 r. - jako symboliczny przedstawiciel FMW), Roman Zwiercan i Małgorzata Zwiercan. Determinacji tej grupy zawdzięczamy, że dzisiaj ulica przy stoczni, nosi imię Janka Wiśniewskiego. Po ostatniej wymianie - w 1989 roku, radni Gdyni usankcjonowali to co Solidarność Walcząca zrobiła bez niczyjej zgody.



Tabliczka wykonana w stoczni. Pierwsza wersja oficjalnej tabliczki.

Jedną z ważnych akcji SWT było wsparcie strajku studentów UG Wydziału Mat-Fiz-Chem, walczących o usunięcie trujących posadzek. To była wielka akcja, trwająca wiele miesięcy na przełomie 1985-86. Nie była podpisywane SW, tylko „studenci matematyki i fizyki”, żeby nie dawać nikomu argumentów, że studenci „są manipulowani”. To był ważny epizod, bo postawił na nogi nie tylko SB, ale również podziemie „oficjalne”, Wałęsę, ks. Jankowskiego itd. Najbardziej ich poruszało, że jacyś anonimowi studenci potrafili tak się zorganizować poza kontrolowanymi przez nich strukturami podziemnymi. Ale tak naprawdę kryło się za tym SW. Strajk popierał A. Gwiazda, a Wałęsa dążył do jego spacyfikowania.

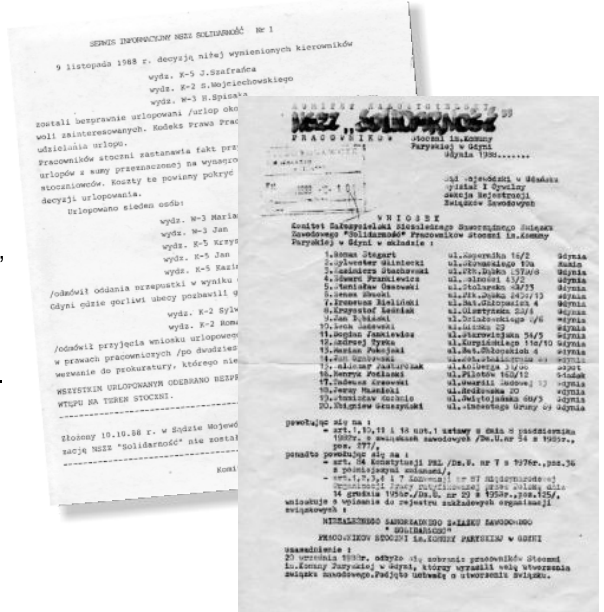

W 1988 roku w stoczni im. Komuny Paryskiej powstał komitet, który próbował reaktywować NSZZ „Solidarność”, wykorzystując ustalenia okrągłego stołu. Ponad połowa komitetu to ludzie związani z SW. Wniosek został złożony do sądu i okazało się, że nie można reaktywować związku. Ustalenia przy okrągłym stole były inne: NSZZ „Solidarność” nie miała być reaktywowana, miała powstać nowa, spolegliwa „Solidarność”. Obłuda została obnażona. Działacze zaangażowani w inicjatywę byli szykanowani.

W 1990 roku zorganizowaliśmy okupację budynku Komitetu Miejskiego PZPR w Gdyni. W jej wyniku budynek został przekazany na siedzibę ZUS i MOPS-u; ówczesny prezydent miasta poinformował o tym fakcie przewodniczącą Komitetu Obywatelskiego Franciszkę Cegielską.



Gdynia, 1990 - 83 - 29

Solidarność Walcząca oddział Trójmiasto
AKCJA PROTESTACYJNA
 przejęcie pomieszczeń
 w budynku dawnego KM PZPR w Gdyni
29 marca 1990 r. godz. 12.00

Oświadczenie

Miejski Ośrodek Pomocy Społecznej od kilku miesięcy dysponuje dokumentacją stwierdzającą przynależność do pomieszczeń byłego Komitetu Miejskiego PZPR w Gdyni w celu prowadzenia działalności społecznej.

Działalność Ośrodka Pomocy Społecznej jest bardzo potrzebna w sytuacji, drastycznego obniżenia się poziomu życia wszystkich grup społecznych. Jednak po silnych staraniach i interwencjach władz miasta wciąż usiłują wymanewrować oraz zniechęcić kierownictwo MOPS zwracając i pod różnymi pozorami utrudniając przejęcie przydzielonych lokali.

Stanowisko władz jest zrozumiałe — obecna rada i neo-Solidarność nie zależy na wykazy-

waniu wad prowadzonej polityki i programu gospodarczego uderzającego w społeczeństwo. Statystyki prowadzone przez Miejski Ośrodek Pomocy Społecznej mogą z czasem okazać się niewygodne i oszabować — i tak już wątpliwych — argumentów zecha Wałęsę — twórcę następnego dobrobytu.

Nie możemy pozwolić na ignorowanie inicjatyw mierzących do samoorganizacji społeczeństwa.

Solidarność Walcząca wspomagająca wszelkie inicjatywy zmierzające do spodmiotwienia społeczeństwa polskiego organizuje akcję, która ma na celu przejęcie pomieszczeń w budynku dawnego Komitetu Miejskiego PZPR i przekazanie ich na cele społeczne.

Prosimy o aktywne uczestnictwo i wspomaganie prowadzonej akcji.

Za Solidarność Walcząca oddział Trójmiasto
 Roman Zwierca
 Andrzej Zwierca
 Przedstawiciele Solidarności Walczącej
 Marek Czachor
 Piotr Komorowski

Skazano Pani
 mgr inż. Franciszkę CEGIELSKĄ
 Przewodniczącą
 Gdyniańskiego Komitetu Obywatelskiego
 „Solidarność”

W związku z informacją w Okręguj stronie grupie obywatelskiej z „Solidarności Walczącej” poinformować Sąd P w budynku przy ulicy Skłodowskiej IV nr 21, Gdyni Miejski w Gdyni poinformować się na dnia 4 kwietnia 1990 roku przedmiot Sąd P na imię a/s z siedzibą w Gdyni, w sprawie:

Wniosek o uwolnienie, do uwolnienia

Przewodnicząca



Wsparcie w wierze



Ksiądz Edmund Skierka
duchowy opiekun
Solidarności Walczącej Oddział Trójmiasto

Członkowie SW w Trójmieście aktywnie uczestniczyli w spotkaniach duszpasterstwa Ludzi Pracy



Ksiądz Edmund Skierka z grupą ludzi z Duszpasterstwa przy grobie Księdza Jerzego Popiełuszki



Edek Frankiewicz wykonał krzyż z wielkim napisem „Grudzień 70” i razem z Szymonem Pawlickim przetransportował go i postawił przy kościele w Małym Kacku gdzie ksiądz Edmund Skierka prowadził msze Za Ojczyznę.

Członkowie SW uczestniczyli także w pielgrzymkach do Częstochowy







SW przeciw zdradzie



Okrągły stół zaprzepścił wielką ideę Solidarności. Wepchnął Polskę w nomenklaturowy, nieprawy kapitalizm. Przyniósł niewymierne straty moralne, słabnięcie polskiej tożsamości.

(Kornel Morawiecki)

Na zdjęciach z Magdalenki:
Adam Michnik, Lech Wałęsa,
Tadeusz Mazowiecki,
Aleksander Kwaśniewski,



Solidarność Walcząca organizowała demonstracje w czasie trwania Okrągłego stołu.

Sprzeciwiała się porozumieniu elit ponad głowami społeczeństwa. Teraz los Polski jest w rękach młodego pokolenia.

Nie rezygnujemy z walki o społeczeństwo obywatelskie. Polska jest naszym najwyższym dobrem!





Współcześnie



- Fundacja Pomorska Inicjatywa Historyczna -

Dzięki współpracy z gdyńskim samorządem i przychylności Prezydenta Miasta Gdyni Wojciecha Szczurka dawni działacze SW, dwadzieścia lat po "okrągłym stole" rozpoczęli odkrywanie nieznanych kart historii. Roman Zwiercan z Andrzejem Kołodziejem utworzyli Fundację Pomorska Inicjatywa Historyczna, która poza dokumentowaniem historii wspiera dawnych działaczy opozycji demokratycznej.

Od 2010 roku FPIH wydała kilkanaście książek, zainicjowała i zbudowała pomnik księdza Hilarego Jastaka, kapelana Kaszubów, Honorowego Obywatela Gdyni. Zorganizowała kilkadziesiąt wystaw, z których dwie na stałe eksponowane są na historycznym pomieszczeniu w Gdyni Stoczni. Od chwili powstania zajmuje się organizowaniem obchodów sierpniowych podczas których uczestnicy strajków z 1980 roku honorowani są odznaczeniem "Bohaterom Sierpnia 80' - Gdynia". Przez kilka lat z inicjatywy Małgorzaty Zwiercan kilkuset weteranów skorzystało z bezpłatnych pobytów wypoczynkowych w ośrodku, który zorganizowała.

W 2015 roku, po raz pierwszy w sposób zorganizowany środowisko SW wprowadziło do sejmiku RP swoich przedstawicieli: Kornela Morawieckiego i Ireneusza Zyska z Dolnego Śląska oraz Małgorzatę Zwiercan z Gdyni.

Posłowie ci utworzyli w sejmie koło poselskie Wolni i Solidarni, nawiązującym nazwą do dawnej dewizy Solidarności Walczącej.



Fundacja
Pomorska Inicjatywa Historyczna



Andrzej Kołodziej ur. 18 listopada 1959 roku w Zagórzcu.

W latach 1978 – 1980 działacz Wolnych Związków Zawodowych Wybrzeża. W sierpniu 1980 roku przywódca strajku w Stoczni im. Komuny Paryskiej w Gdyni. Wice przewodniczący Międzyzakładowego Komitetu Strajkowego w im. Lenina w Gdańsku. Sygnatariusz Porozumień Sierpniowych w Gdańsku w 1980 roku. W październiku 1981 roku aresztowany w Czechosłowacji a następnie skazany na 21 miesięcy więzienia. Od 1983 roku działa w podziemnych strukturach „Solidarności” a następnie „Solidarności Walczącej”. Członek a od listopada 1987 roku Przewodniczący Komitetu Wykonawczego „SW”. Aresztowany 21 stycznia 1988 roku w Gdańsku. 30 kwietnia 1988 roku wydany z Polski wraz z Kornelem Morawieckim. Do kraju powrócił w 1990 roku. Honorowy Obywatel Gdańska 2000 rok i Zagórzca 2005. Odznaczony Krzyżem Kawalerskim przez Prezydenta RP na Uchodźstwie 1988 rok, Krzyżem Komandorskim w 2006 r. i Krzyżem Solidarności Walczącej w 2010 roku.

W roku 2012 Za wybitne Zasługi dla Gdyni uhonorowany Medalem im. Eugeniusza Kwiatkowskiego.

Ważniejsze publikacje:

„Współrządzić czy konspirować” – Kultura Paryska nr. 9, 1988 rok,

„Gdyńscy Komunardzi „ – Verbicusa Gdynia 2008,

„... o godność i wolność. Po prostu...” – Fundacja Pomorska Inicjatywa Historyczna , Kościerzyna 2010,

„Wolne Związki Zawodowe Wybrzeża” – Fundacja Pomorska inicjatywa Historyczna, Gdynia 2012,

„Ludzie sierpnia 80 w Gdyni” – Fundacja Pomorska Inicjatywa Historyczna, Gdynia 2012.



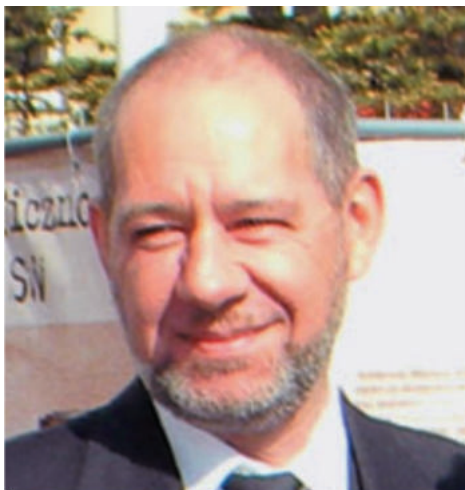

Roman Zwiercan ur. 28 sierpnia 1962 w Gdańsku.

Działacz Solidarności Walczącej. W lutym 1982 roku skazany przez Wojskowy Sąd Garnizonowy w Krakowie oraz w lutym 1983 roku przez Sąd Marynarki Wojennej w Gdyni, łącznie na 3,5 roku więzienia. Po 20 miesiącach zwolniony, ponownie włączył się w działalność na rzecz niepodległości Polski. Aresztowany w kwietniu 1985 za zorganizowanie strajku w Stoczni im. Komuny Paryskiej w Gdyni, umieszczony w Szpitalu Psychiatrycznym, skąd po miesiącu zwolniony w efekcie podjętej głodówki. Tego samego dnia pobity przez tzw. "nieznanych sprawców" spędził unieruchomiony w gipsie 3 miesiące. Od jesieni 1985 poszukiwany listem gończym za zorganizowanie akcji przeciw wyborom.

Organizował poligrafię Solidarności Walczącej w Trójmieście. Odpowiadał za gromadzenie broni i materiałów wybuchowych. Zorganizował i koordynował wyprodukowanie w SKP, na podstawie przemyconych z zachodu rysunków technicznych amerykańskiego pistoletu maszynowego M3. Przeprowadził w lutym 1987 roku ostrzegawczą detonację materiałów wybuchowych przed Komitetem Miejskim PZPR w Gdyni. Aresztowany w marcu 1987 roku, przebywał w areszcie bez wyroku ponad 18 miesięcy. Po zwolnieniu, ponownie, od grudnia 1988 r. poszukiwany listem gończym.

Objął kierownictwo Oddziału Trójmiejskiego Solidarności Walczącej i wszedł w skład krajowego Komitetu Wykonawczego SW. Zorganizował podziemne wydawnictwo książkowe "Petit", które wydało w warunkach konspiracji 17 tytułów. Przeciwnik okrągłego stołu. Poszukiwany listami gończymi do kwietnia 1991 r. W maju 1991 roku prokuratura wycofała zarzuty a Sąd umorzył postępowanie.

Odznaczony Krzyżem Solidarności Walczącej oraz Krzyżem Wolności i Solidarności.

Współautor książek:

"... o godność i wolność. Po prostu...",

"Ludzie Sierpnia 80 w Gdyni" t.1, 2, 3, 4 i 5,

"Solidarność Walcząca Trójmiasto",

"Antologia prasy Solidarności Walczącej w Trójmieście".





Małgorzata Zwiercan - posłanka na Sejm RP w kadencji 2015-2019

W 2015 roku środowisko Solidarności Walczącej, po raz pierwszy w sposób zorganizowany wprowadziło do Sejmu swoich przedstawicieli, Kornela Morawieckiego i Ireneusza Zyskę z Dolnego Śląska oraz Małgorzatę Zwiercan z Pomorza. Utworzyli oni w Sejmie Koło Poselskie Wolni i Solidarni, które swoją nazwą nawiązuje do historycznej dewizy Solidarności Walczącej.

Małgorzata Zwiercan po objęciu mandatu posła na Sejm RP w kadencji 2015-2019 została przewodniczącą sejmowej Komisji Polityki Senioralnej, przewodniczącą Parlamentarnego Zespołu ds. Rozwiązywania Problemów Uzależnień, wiceprzewodniczącą Parlamentarnego Zespołu ds. Dzieci i członkiem Komisji Zdrowia.

Wspiera bohaterów walki o niepodległość. Pomaga działaczom opozycyjnym, którzy w wyniku swego zaangażowania utracili zdrowie, środki utrzymania i do dziś nie doczekali się rzeczywistej rekompensaty.

Stworzyła i prowadzi jedyny w Polsce ośrodek pomocy dla weteranów i osób działających na rzecz niepodległego bytu państwa polskiego. Dbą o pamięć historyczną, aktywizując młodych ludzi do troski o dobro naszego kraju. Aranżuje uroczystości i obchody rocznic, upamiętniające wydarzenia oraz ludzi działających na rzecz odzyskania przez Polskę niepodległości.

Od 2010 roku współkoordynuje coroczne uroczystości związane z projektem „Ludzie sierpnia 80 w Gdyni”.

Odnaczona Krzyżem Solidarności Walczącej, Krzyżem Kawalerskim Orderu Odrodzenia Polski, Krzyżem Wolności i Solidarności oraz odznaką honorową "Zasłużony dla Kultury Polskiej" i "Medalem 1000-lecia Odzyskania Niepodległości".





WWW.

- www.fundacja-pih.pl
- www.sw-trojmiasto.pl
- www.trojmiasto.solidarnoscwalczaca.pl
- www.solidarnoscwalczaca.pl
- www.solidarnośćwalcząca.pl

Fundacja Pomorska Inicjatywa Historyczna , www.fundacja-pih.pl



Fundacja Pomorska Inicjatywa Historyczna
"Gdynia - przystanek Historia"

O nas Podziękowania dla nas Wydawnictwa Wystawy Nasze realizacje Inscenizacje Statut fundacji Kontakt

Aktualności

aktualności

filmy aktualności

archiwum

- archiwum 2014
- archiwum 2013
- archiwum 2012
- archiwum 2011
- archiwum 2010

konferencje

obchody

- 35-lecie SW O/Trojmiasto

Informator

- [Program pomocy dla weteranów i osób działających na rzecz niepodległego bytu państwa Polskiego](#)

[Czytaj więcej / Pobierz formularz...](#)

- [WARSZTATY HISTORYCZNE DLA MŁODZIEŻY GIMNAZJALNEJ I PONADGIMNAZJALNEJ W GDYNI](#)
- [WARSZTATY HISTORYCZNE DLA MŁODZIEŻY GIMNAZJALNEJ I PONADGIMNAZJALNEJ W GDYNI](#)



aktualności

Wszystkich zainteresowanych współpracą, lub wypożyczeniem jednej z wystaw, prosimy o kontakt telefoniczny lub mailowy w sprawie zarezerowania terminu i omówienia szczegółów technicznych ekspozycji. Dane kontaktowe znajdują się na dole strony.

Wszystkich zainteresowanych Programem pomocy dla weteranów i osób działających na rzecz niepodległego bytu państwa Polskiego prosimy o kliknięcie w ten link.

[Zobacz wszystkie](#) | Strony: 1 2 3 4 ... 6 [Następna >](#)

35-lecie Solidarności Walczącej O/Trojmiasto

24-25 czerwca 2019

w auli Akademii Marynarki Wojennej w Gdyni Oksywku, ul. Smidowicza 69, odbędą się obchody 35-lecia powstania Solidarności Walczącej Oddział Trójmiasto.



Wydarzenie zostało objęte Patronatem Narodowym Prezydenta Rzeczypospolitej Polskiej Andrzeja Dudy w Stulecie Odzyskania Niepodległości.

PREZYDENT.PL

Data 01-03-2019
[Czytaj...](#)

Patronat Prezydenta



1918-2018

Patronat Narodowy Prezydenta Rzeczypospolitej Polskiej Andrzeja Dudy w Stulecie Odzyskania Niepodległości nad obchodami 35. Rocznicy powstania Solidarności Walczącej Trójmiasto

PREZYDENT.PL

Program ASOS

ASOS 2014-2020

Rządowy Program na rzecz Aktywności Społecznej Osób Starszych na lata 2014-2020

Ministerstwo Pracy i Polityki Społecznej

Projekt Fundacji Pomorskiej Inicjatywa Historyczna "Śladami pamięci" polega na udziale i współorganizowaniu przez seniorów - dawnych działaczy opozycyjnych - w dyskusjach o tematyce historycznej podczas ich pobytu w specjalnie stworzonym w tym celu ośrodku integracyjnym.

WWW.

Strona internetowa poświęcona „Solidarności Walczącej Oddział Trójmiasto”, www.sw-trojmiasto.pl

The image shows two screenshots of the website for 'Solidarność Walcząca' (Solidarity Fighting).

Top Screenshot (Main Page):

- Logo:** Stylizowane 'S' z napisem 'WOLNI I SOLIDARNI'.
- Header:** 'SOLIDARNOŚĆ WALCZĄCA' w czerwonych literach.
- Right Side:** 'Oddział Trójmiasto oraz Grupa SW Słocznik im. Komuny Paryskiej w Gdyni'.
- Navigation Menu (Left):** Główna, Aktualności, Stowarzyszenie, Zasady Ideowe Program, Prasa SW Trójmiasto, Prasa SW SKP, inne druki ulotne SW, Zeszyty i broszury SW, "Poza Układem", Prasa inna druk SW, Radio SW, Wzrosty i oszołom, Ludzie, Relacje, Galeria, Ciekawo, Dokumenty IPN, Rozdawań 25 lat SW.
- Main Content:**
 - Strona w rozbudowie, materiały zamieszczane są sukcesywnie w miarę opracowywania.
 - Cytat: "... o godność i wolność. Po prostu ... Solidarność Walcząca w Trójmieście w latach 1982-1990"
 - Informacja: KSIĄŻKA JEST DOSTĘPNA w pdf W CAŁOŚCI po kliknięciu na okładkę (w zależności od szybkości łącza ładowanie trwa od kilku do kilkudziesięciu sekund).
 - Okładka książki: 'WYDANIE II poprawione' z tytułem '...o godność i wolność. Po prostu...' i autorami 'Roman Zwiercan, Andrzej Kołodziej'.

Bottom Screenshot (Document View):

- Header:** Identyczny jak w pierwszym zrzutku.
- Navigation Menu (Left):** Otwórz, Aktualności, Stowarzyszenie, Zasady Ideowe Program, Prasa SW Trójmiasto, Prasa SW SKP, inne druki ulotne SW, Zeszyty i broszury SW, "Poza Układem", Prasa inna druk SW, Radio SW, Wzrosty i oszołom, Ludzie, Relacje, Galeria, Ciekawo, Dokumenty IPN.
- Main Content:**
 - Tytuł: 'Zasady Ideowe i Program Solidarności Walczącej'.
 - Opis: '24 strony formatu A5, offset druk z słynnychchu urzędawskich Wydane z 1989 r., Trójmiasto'.
 - Okładka i fragmenty dokumentu.
 - Tłumaczenie: 'Ideas, principles and programme of Fighting Solidarity'.
 - Źródło: 'Wersja angielskojęzyczna przygotowana z okazji wizyty Margaret Thatcher 4.11.1988r. w Gdańsku. Rozdawana korespondentom zachodnim akredytowanym wówczas w Polsce. Stron 26, wydanie 1988 r., tłumaczenie Roman i Ewa Kalisz z UG'.

WWW.

Strona internetowa poświęcona „35-leciu Solidarności Walczącej Oddział Trójmiasto”

- www.trojmiasto.solidarnoscwalczaca.pl
- www.solidarnoscwalczaca.pl
- www.solidarnoscwalczaca.pl



- Lista ważniejszych dokonań Fundacji Pomorska Inicjatywa Historyczna -

Wśród celów statutowych naszej fundacji oprócz dokumentowania historii najnowszej, przywracania należnego miejsca działaniom dla odzyskania niepodległości i godności ludziom, którzy mieli odwagę przeciwstawić się totalitarnemu systemowi komunistycznemu są także działania edukacyjne wśród młodzieży oraz pomoc ludziom, bohaterom walki o niepodległą Polskę a znajdujących się dziś w trudnej sytuacji materialnej. Różnorodność podejmowanych przez naszą fundację działań przybliża lista ważniejszych dokonań FPIH w ostatnich 7 latach działalności:

- > Przygotowanie i cykliczne prowadzenie uroczystości rocznicowych strajku sierpniowego 1980 r. we współpracy i pod patronatem Prezydenta Gdyni – zebranie pierwszej listy uczestników strajków 1980 r. w zakładach Gdyni – dla przyznania honorowej odznaki „Bohaterom Sierpnia '80 Gdynia”. Pierwsza edycja odbyła się w ramach obchodów 37 rocznicy strajków 1980 r. w Sali konferencyjnej Zarządu Portu Gdynia. Podczas niej Honorowe Odznaczenie wręczono 120 uczestnikom strajków i zaprezentowano II tom albumu „Ludzie Sierpnia '80 w Gdyni”. Do 2016 roku odznaczenie przyznano i wręczono 750 osobom;
- > Wystawy plenerowe oraz wystawy rotacyjne w szkołach ponadpodstawowych, przedstawiające etapy walki o wolność na Wybrzeżu od Grudnia 1970 roku, poprzez opozycję demokratyczną lat siedemdziesiątych, Sierpień 1980 i Solidarność aż do odzyskania niepodległości (kilkaset ekspozycji w ciągu 7 lat);
- > Spotkania z żyjącymi świadkami historii i prelekcje w szkołach powiązane z pokazami multimedialnymi;
- > Pozyskiwanie i opracowywanie materiałów historycznych dokumentujących poszczególne etapy walki o odzyskanie niepodległości w celu utworzenia stałej ekspozycji i systematycznych publikacji archiwalnych;
- > Tematyczne pokazy filmów dokumentalnych z komentarzem uczestników wydarzeń z lat 1970,1980 i stanu wojennego;
- > Opracowanie i wydanie książki przedstawiającej działania niepodległościowe na wybrzeżu w latach 80 XX wieku. A. Kołodziej i R. Zwiercan "... o godność i wolność. Po prostu..." - II wydanie.
- > Sporządzanie dokładnej uporządkowanej dokumentacji w/w wydarzeń w formie filmowej oraz w formie nagranych i spisanych relacji. Notacje służą do opracowania publikacji książkowych oraz mają być źródłem do tworzenia filmów dokumentalnych. Duża część uczestników spotkań i konferencji to depozytariusze unikatowych świadectw przeszłości, nigdy dotąd nieutrwalonych a bezcennych dla narodowej świadomości historycznej i ogromnie ważnych dla badań historycznych;
- > Przygotowanie i realizacja Inscenizacji wydarzeń z Grudnia 1970 roku w Gdyni z udziałem kilkuset aktorów i statystów;
- > Pomoc znajdującym się w niedostatku działaczom opozycyjnym z czasów zmagania o wolną Polskę. Ludziom zasłużonym w walce o wolność, którzy w wyniku swego zaangażowania tracili zdrowie, środki utrzymania i do dziś nie doczekali się rzetelnej rekompensaty. Pozyskanie środków na wsparcie materialne kilkudziesięciu uczestników tamtych wydarzeń.
- > Opracowanie i prezentacja wystawy „Polegli w służbie Ojczyzny. Smoleńsk 2010”;
- > Opracowanie i budowa stałej wystawy "Gdyńskie drogi do Niepodległości" przy przystanku SKM Gdynia Stocznia;
- > Organizacja Ogólnopolskiej Konferencji Wydawnictw Niezależnych „Wydawnictwa Solidarności Walczącej na tle innych wydawnictw podziemnych w latach 80-tych” w Muzeum Miasta Gdynia;
- > Realizacja wystawy „Grudzień 70 w Gdańsku i w Gdyni”. Czasowa ekspozycja w Gdańsku, ul. Doki 1, historyczna Sala BHP Stoczni Gdańskiej.
- > Opracowanie i prezentacja wystawy plenerowej „Dwa Grudnie”.
- > Zorganizowanie szeregu Sympozjów m.in. „Polskie Grudnie”, „Grudzień 70 Uniwersytet Robotniczy” oraz „Grudzień 81- Wojna z narodem - lekcja patriotyzmu” w Muzeum Miasta Gdyni, a także „Polskie Grudnie” - Spotkanie z młodzieżą.
- > Wydanie pierwszej monografii p.t. „Wolne Związki Zawodowe Wybrzeża” autorstwa Andrzeja Kołodzieja.
- > Cykliczne wydawanie od 2012 roku, kolejnych tomów albumu „Ludzie Sierpnia 80’ w Gdyni” autorstwa Andrzeja Kołodzieja, Danuty Sadowskiej i Romana Zwiercana. Do tej pory wydaliśmy 5 tomów.
- > Uroczysty Koncert w 32 rocznicę podpisania Porozumień Sierpniowych i 30 rocznicę utworzenia „Solidarności Walczącej”
- > Publikacja książki „Solidarność Walcząca oddział Trójmiasto” autorstwa Andrzeja Kołodzieja i Romana Zwiercana;
- > Publikacja książki "Antologia Prasy Solidarności Walczącej w Trójmieście" autorstwa Romana Zwiercana
- > Organizacja Obchodów 32 rocznicy podpisania Porozumień Sierpniowych i 30 rocznicy powstania „Solidarności Walczącej” - Sala Konferencyjna Zarządu Portu Gdynia przy ul. Rotterdamskiej 9, w Gdyni. 2 dniowa Konferencja Organizacji Opozycyjnych i Podziemnych „Drogi do Niepodległości”, z udziałem 1200 osób z całej Polski;

- > Wystawa : „Pamięć Grudnia '70 na ulicach Gdyni” w Urzędzie Miasta w Gdyni;
- > Projekcja filmu „Czarny Czwartek” dla uczniów Gdyńskich Liceów oraz spotkanie z reżyserem filmu panem Antonim Krauze i uczestnikami wydarzeń – Henrykiem Mierzejewskim i Jerzym Miotke w Multikinie w Gdyni;
- > Zainicjowanie i zorganizowanie uroczystości uhonorowania Odznaczeniami Państwowymi za wybitne zasługi w działalności na rzecz przemian demokratycznych w Polsce blisko 150 działaczy organizacji niepodległościowych na Pomorzu przez Prezydenta Rzeczypospolitej Polskiej (w ciągu 7 lat);
- > Uruchomienie i sukcesywna rozbudowa portalu internetowego pod adresem: www.gdynia-1980.pl - elektronicznego katalogu posiadanych zbiorów, dokumentujących dokonania mieszkańców Gdyni w latach przełomu 1980 – 81;
- > Stałe gromadzenie dokumentacji związanej z walką o wolność i niepodległość Polski, prowadzonej na terenie Gdyni i Pomorza w latach 1939 – 1989. Zbiory są bezpłatnie udostępniane w lokalu Fundacji.
- > Organizacja w Gdyni uroczystości 100-tnej rocznicy urodzin księdza prałata Hilarego Jastaka. Budowa pomnika w centrum miasta, renowacja grobu, zorganizowanie konferencji, przygotowanie wystawy plenerowej, przygotowanie publikacji;
- > Prezentacja wystaw poświęconych Żołnierzom Wyklętym „V Wileńska Brygada AK” oraz „II Konspiracja” w Sopocie przed Urzędem Miasta – jako wkład Fundacji w obchody Narodowego Dnia Pamięci Żołnierzy Wyklętych.
- > Prowadzenie cyklicznego projektu „Warsztaty Historyczne” – dla młodzieży gdyńskich szkół.
- > Z okazji 35-lecia podpisania Porozumień Sierpniowych i 33 rocznicy utworzenia - „Solidarności Walczącej” opracowanie i ekspozycja miasteczka wystawowego w centrum Gdyni. Na miasteczko składał się cykl wystaw ustawionych w kompleks obrazujący „Drogę do Wolności” - („Kontynuacja walki zbrojnej po 1945 roku – „V Brygada Wileńska”, „II konspiracja na Pomorzu – procesy stalinowskie”, „Grudzień 70”, „Solidarna Gdynia”, „Solidarny Gdańsk”, „Solidarność Walcząca”, „Organizacje opozycyjne lat 80’ - ROPCiO, KOR, WZZ, Krąg Instruktorów Harcerskich im. Andrzeja Małkowskiego, RMP, KPN, SW, OKOR, PPN, FMW, LDPN Niepodległość, NZS”.
- > Cykl wykładów „Porozumienie czy zdrada elit” Prezesa Fundacji – Andrzeja Kołodzieja, w USA – na zaproszenie Instytutu Polityki Światowej;
- > Przygotowanie i przeprowadzenie konkursu dla młodzieży szkolnej z regionu pomorskiego Pt: „Czym jest dla mnie Dzień Niepodległości”. W finale Konkursu „Mój dzień Niepodległości” zaprezentowano ponad 70 prac plastycznych a na scenie wystąpiło prawie 40 wokalistów;
- > Przygotowanie i udział w uroczystościach 30 rocznicy powstania Ruchu Społeczeństwa Alternatywnego – w ramach którego odbył się koncert zespołów rockowych w Klubie Parlament w Gdańsku, prezentacja spektaklu „SOR” w Teatrze Wybrzeże w Gdańsku, spotkanie z młodzieżą na scenie Letniej Teatru Wybrzeże w Sopocie oraz przygotowanie i prezentacja wystaw poświęconych RSA – w gmachu Uniwersytetu Gdańskiego oraz wersja plenerowa w Gdyni – Leszczynkach;
- > Prowadzenie w Jastrzębiej Górze Ośrodka w którym Weterani działań na rzecz Niepodległego Bytu Państwa Polskiego mogą bezpłatnie spędzić kilkanaście dni w roku, odpoczywając w gronie podobnych im ludzi. Poza noclegiem i wyżywieniem beneficjenci mają zapewnioną opiekę koordynatora, który organizuje czas oraz aktywizuje seniorów. W programie każdego turnusu są wyjazdy do okolicznych miejsc Pamięci – między innymi do Piaśnicy w której Niemcy zamordowali kilkanaście tysięcy Polaków oraz do Muzeum Emigracji w Gdyni. Jedyłą formą partycypacji uczestników w programie jest podzielenie się wspomnieniami, które archiwizujemy w formie filmowych notacji. Budujemy w ten sposób bazę wspomnień, która jest i będzie bogatym materiałem źródłowym dla obecnych i przyszłych badaczy historii. W 2015 roku przyjęliśmy 140 osób, w 2016 udało się zapewnić odpoczynek 248 weteranom. W 2017 planujemy tę liczbę podwoić. Baza nagrań na dzisiaj to około 200 notacji, od nagrań kilkunasto minutowych do 10 ponad godzinnych.

